

# Snitfladebeskrivelse for webservice: HuslejeregisterV4

Version 4.2, 13-11-2020

# Indholdsfortegnelse

<b>Ændringer i forhold til forrige version .....</b>	<b>6</b>
<b>1 Introduktion .....</b>	<b>14</b>
1.1 Formål.....	14
1.2 Læsevejledning.....	14
<b>2 Beskrivelse .....</b>	<b>15</b>
2.1 Fælles elementer og strukturer .....	16
2.1.1 Metode input- og outputstrukturer .....	16
2.1.2 IdentifikationStruktur.....	16
2.1.3 KladdeIndikator.....	17
2.1.4 DatoTid elementer .....	18
2.1.5 Dobbelthistorik DatoTid elementer .....	18
2.1.6 ObjektStatusKode.....	19
2.1.7 MetodeResultatStruktur.....	19
2.1.7.1 Valideringsfejlstruktur.....	21
2.1.7.2 Valideringsinfostruktur.....	21
2.1.8 Entiteter med dobbelthistorik .....	21
2.1.9 Hent metoder ved dobbelthistorik .....	22
2.1.10 Ret/Opret metoder .....	26
2.1.11 Gennemtving og Ansvarlig sagsbehandler.....	26
2.1.12 Batch metoder .....	29
2.1.13 Valider metoder.....	30
2.2 Boligorganisation .....	31
2.2.1 BoligorganisationHent .....	32
2.2.2 BoligorganisationList .....	33
2.2.3 BoligorganisationRet .....	33
2.2.4 Valideringsfejl på Boligorganisation.....	33
2.2.5 ValideringsInfo på Boligorganisation.....	33
2.3 Afdeling .....	34
2.3.1 AfdelingHent .....	35
2.3.2 AfdelingList.....	36
2.3.3 AfdelingRet.....	36
2.3.4 Valideringsfejl på Afdeling.....	36
2.3.5 ValideringsInfo på Afdeling .....	37
2.4 Byggeafsnit.....	37
2.4.1 ByggeafsnitHent.....	38

2.4.2	ByggeafsnitList.....	39
2.4.3	ByggeafsnitRet.....	39
2.4.4	Valideringsfejl på Byggeafsnit .....	40
2.4.5	ValideringsInfo på Byggeafsnit .....	40
2.5	Bolig .....	40
2.5.1	BoligHent .....	44
2.5.2	BoligList .....	44
2.5.3	BoligRet .....	44
2.5.4	BoligBatchRet .....	45
2.5.5	Valideringsfejl på Bolig .....	45
2.5.6	ValideringsInfo på Bolig .....	46
2.6	Boligudgift .....	47
2.6.1	BoligudgiftHent .....	49
2.6.2	BoligudgiftList .....	49
2.6.3	BoligudgiftOpret .....	50
2.6.4	BoligudgiftBatchOpret .....	50
2.6.5	BoligudgiftRet .....	50
2.6.6	BoligudgiftBatchRet .....	51
2.6.7	BoligudgiftSlet.....	51
2.6.8	Valideringsfejl på Boligudgift .....	51
2.6.9	ValideringsInfo på Boligudgift.....	53
2.7	Lejekontrakt.....	53
2.7.1	LejekontraktHent.....	56
2.7.2	LejekontraktList .....	56
2.7.3	LejekontraktOpret .....	57
2.7.4	LejekontraktBatchOpret.....	57
2.7.5	LejekontraktRet.....	57
2.7.6	LejekontraktBatchRet.....	58
2.7.7	LejekontraktSlet.....	58
2.7.8	Valideringsfejl på Lejekontrakt .....	58
2.7.9	ValideringsInfo på Lejekontrakt .....	60
2.8	Anvisningsaftale.....	60
2.8.1	AnvisningsaftaleHent.....	62
2.8.2	AnvisningsaftaleList .....	62
2.8.3	AnvisningsaftaleOpret .....	63
2.8.4	AnvisningsaftaleRet .....	63
2.8.5	AnvisningsaftaleSlet.....	63
2.8.6	Valideringsfejl på Anvisningsaftale .....	64

2.8.7 ValideringsInfo på Anvisningsaftale.....	64
2.9 Boligopskrivning .....	65
2.9.1 BoligopskrivningHent .....	67
2.9.2 BoligopskrivningList .....	67
2.9.3 BoligopskrivningOpret .....	67
2.9.4 BoligopskrivningRet .....	68
2.9.5 BoligopskrivningSlet.....	68
2.9.6 Valideringsfejl på Boligopskrivning .....	69
2.9.7 ValideringsInfo på Boligopskrivning.....	70
2.10 Bilag .....	70
2.10.1 BilagHent .....	73
2.10.2 BilagList .....	74
2.10.3 BilagOpret .....	74
2.10.4 BilagRet .....	74
2.10.5 BilagSlet.....	75
2.10.6 Valideringsfejl på Bilag .....	75
2.10.7 ValideringsInfo på Bilag.....	76
2.11 Handicapoplysninger .....	76
2.11.1 HandicapBoligTypeList.....	78
2.11.2 HandicapBoligTypeRet.....	78
2.11.3 ValideringsFejl på Handicap .....	78
2.11.4 ValideringsInfo på Handicap.....	79
2.12 Udlejningssamarbejder .....	79
2.12.1 UdlejningssamarbejdeList .....	79
2.13 Enhedsadministration .....	80
2.13.1 EnhedAktiver .....	83
2.13.2 EnhedBytBolig.....	83
2.13.3 EnhedEliminer .....	84
2.13.4 EnhedFlytBolig .....	84
2.13.5 EnhedFlytByggeafsnit.....	85
2.13.6 EnhedGenaktiver .....	85
2.13.7 EnhedHaendelser.....	85
2.13.8 EnhedHent.....	86
2.13.9 EnhedList .....	87
2.13.10Enhedslet .....	87
2.13.11Valideringsfejl Enheder .....	88
2.13.12ValideringsInfo Enheder .....	88
2.14 Indstillinger.....	89

2.14.1 IndstillingHent.....	90
2.14.2 IndstillingRet .....	90
2.14.3 Valideringsfejl for indstillinger .....	91
2.15 Genhusning.....	91
2.15.1 GenhusningHent.....	92
2.15.2 GenhusningOpret .....	92
2.15.3 GenhusningRet.....	94
2.15.4 GenhusningSlet .....	94
2.15.5 GenhusningHentHistorisk.....	94
2.15.6 GenhusningValider .....	95
2.15.7 GenhusningList .....	95
2.15.8 Valideringsfejl for genhusning .....	96
2.15.9 Valideringsinfo for genhusning .....	96
<b>3 Adgang og sikkerhed .....</b>	<b>97</b>
3.1 Adgang.....	97
3.2 Sikkerhed .....	97
<b>4 Kendte fejl og mangler .....</b>	<b>98</b>
<b>5 Tabelfortegnelse.....</b>	<b>99</b>
<b>6 Figurfortegnelse .....</b>	<b>101</b>
<b>Bilag 1 – Dobbelt historik, eksempler .....</b>	<b>104</b>
<b>Bilag 2 – Handicapspørgsmål model .....</b>	<b>107</b>

## Ændringer i forhold til forrige version

Version	Bemærkning
1.0	Første foreløbige udgave
1.1	<p>Opdatering til Første foreløbige udgave.</p> <p>Kladde flag sat på BoligUdgiftStruktur.</p> <p>BoligArealFoer1998Kvantitet og BoligStoetteBerettigetArealKvantitet ændret til decimal.</p> <p>Identifikationsstrukturer på Boligudgift, Lejekontrakt, Anvisningsaftale og Boligopskrivning ændret til at indeholde en EksternReference i stedet for (BoligudgiftStartDato, BoligudgiftstypeKode), (LejekontraktStartDato), (AnvisningstypeKode(r)), (BoligTypeKode). De felter, som ikke længere skal være i identifikationsstrukturerne er flyttet til "hoved-strukturen".</p> <p>BoligTomgangsledigFraDato og BoligTomgangsledigTilDato fjernet fra BoligStruktur.</p> <p>TomgangsledigIndikator (boolean) flyttet fra Bolig til LejekontraktStruktur.</p> <p>BoligLukketForOpskriving tilføjet BoligStruktur.</p> <p>AfdelingMinAlderAldrebolig og AfdelingMaxAlderUngdomsbolig tilføjet AfdelingStruktur.</p> <p>BoligStoetteBerettigetArealAarsagKode har fået en ny kode: Kode 1 og 2 uændret. Kode 3 rettet til " Andel af fællesarealer". Nuværende 3 rettet til 4.</p> <p>BoligStoetteBerettigetArealAarsagTekst: Som følge af ny kode på BoligStoetteBerettigetArealAarsagKode er kode ændret fra 3 til 4.</p> <p>PersonCivilRegistrationIdentifier er ikke længere krævet i LejerStruktur.</p>
1.2	<p>AktueltIndskud tilføjet BoligStruktur.</p> <p>Valideringsfejl tilføjet.</p> <p>BoligIkkeAktivUdloebNotifikationIndikator tilføjet.</p> <p>Vejledningen opdateret generelt med detaljeret beskrivelse af alle metoder.</p>
1.3	<p>Indsat endpoints til demo- og produktionsmiljø.</p> <p>Fejl 2111: Fejltekst ændret fra "Indberettede Boligudgifter må ikke slettes" til "Indberettede faste Boligudgifter må ikke slettes".</p> <p>Fejl 2105: Fejltekst ændret fra "Boligudgift.Boligudgiftstype skal være 1, 2, 3, 4, 5, 6, 7, 8, 9 eller 10" til "Boligudgift.Boligudgiftstype skal være 1, 2, 3, 4, 5, 6, 7, 8 eller 9".</p> <p>Ny fejl 2112: Boligudgift.StartDato må ikke rettes længere frem end Boligudgift.StartDato på en senere Boligudgift.</p> <p>Ny fejl 2214: Lejekontrakt.AnvistTidligereAldreboliglov skal være angivet til en Lejekontrakt, hvis Lejekontrakt.Tomgangsledig flaget ikke er sat.</p> <p>Ny fejl 2215: Lejekontrakt.StartDato må ikke rettes længere frem end Lejekontrakt.StartDato på en senere Lejekontrakt.</p> <p>Fejl 2208: Fejltekst ændret fra "Der skal være angivet en Lejekontrakt.Anvisningstype til en Anvisningsaftale, hvis Lejekontrakt.Tomgangsledig flaget ikke er sat" til "Der skal være</p>

	<p>angivet en Lejekontrakt.Anvisningstype til en Lejekontrakt, hvis Lejekontrakt.Tomgangsle- dig flaget ikke er sat".</p> <p>Afsnit 2.5.4: Rettet fejl i beskrivelse til (*) under tabel. Der er kun 7 faste Boligudgifter, som skal indberettes.</p> <p>Afsnit 2.2.2: BoligorganisationList() skal kaldes med en tom inputstruktur (og ikke null).</p> <p>Tilføjet kapitel 4: Kendte fejl og mangler.</p>
1.4	<p>Afsnit 2.7: AnvisningstypeKode. Kode 3 er ændret fra "Udlejningssamarbejde" til "Byt- ning". Ny kode 9: Fortrinsret til boliger med tre eller flere beboelsesrum.</p> <p>Afsnit 2.8: AnvisningstypeKode. Kode 3 er ændret fra "Udlejningssamarbejde" til "Byt- ning". Ny kode 9: Fortrinsret til boliger med tre eller flere beboelsesrum.</p> <p>Fejl 2202: Fejltekst ændret fra "Lejekontrakt.Anvisningstype skal være 1, 2, 3, 4, 5, 6, 7 eller 8" til " Lejekontrakt.Anvisningstype skal være 1, 2, 3, 4, 5, 6, 7, 8 eller 9".</p> <p>Fejl 2802: Fejltekst ændret fra "AnvisningsaftaleAnvisningstype.Anvisningstype skal være 1, 2, 3, 4, 5, 6, 7 eller 8" til " AnvisningsaftaleAnvisningstype.Anvisningstype skal være 1, 2, 3, 4, 5, 6, 7, 8 eller 9".</p> <p>Ny fejl 2409: Boligopskrivning.Email skal indeholde en gyldig e-mailadresse.</p> <p>Ny fejl 2410: Boligopskrivning.Hjemmeside skal indeholde en gyldig Url.</p> <p>Ny fejl 2411: Boligopskrivning.Telefon skal indeholde et gyldigt telefonnummer.</p> <p>Ny fejl 2016: Bolig.Url skal indeholde en gyldig Url.</p>
1.5	<p>Afsnit 2.5: Nye felter på Bolig – BoligAktueltDepositumBeloeb, BoligHandicappedeHarFor- trinsret.</p> <p>Afsnit 2.7: Nye felter på Lejekontrakt – LejekontraktDepositumBeloeb og LejekontraktLe- digIndikator.</p> <p>Afsnit 2.3: Nye felter på Afdeling – AfdelingFortrinsretEfterUdlejningsbekendtgoerelseIndi- kator og Afdeling FortrinsretEfterUdlejningsbekendtgoerelseBeskrivelseTekst.</p> <p>Ny fejl 2017: Bolig.AktueltIndskud må ikke være mindre end 0.</p> <p>Ny fejl 2018: Bolig.AktueltDepositum må ikke være mindre end 0.</p> <p>Ny fejl 2216: Lejekontrakt.Depositum må ikke være mindre end 0.</p> <p>Ny fejl 2217: Hvis Lejekontrakt.Anvisningstype er 'Kommunal anvisning', skal Lejekon- trakt.AnvistTidligereAeldreboliglov flaget være sat.</p> <p>Fejl 2104: Fejltekst ændret fra "Boligudgift.StartDato skal være større end Boligud- gift.StartDato og Boligudgift.SlutDato på alle de øvrige boligudgifter på samme bolig" til "Boligudgift.StartDato skal være større end Boligudgift.StartDato og Boligudgift.SlutDato på alle de øvrige boligudgifter med samme boligudgiftstype på samme bolig".</p> <p>Afsnit 2.7: Ændret beskrivelse af LejekontraktAnvistKommunaltEller-EfterTidligereAeldre- boliglovIndikator.</p> <p>Afsnit 2.4: ByggeafsnitFaellesTelefonIndikator omdøbt til ByggeafsnitPortTelefonIndikator.</p> <p>Fejl 2201: Fejltekst ændret fra "Lejekontrakt.Indskud skal være større end 0" til "Lejekon- trakt.Indskud må ikke være mindre end 0".</p> <p>Ny fejl 2019: Hvis Bolig.StoetteBerettigetAreal er angivet, skal Bolig.StoetteBerettigetAre- alAarsagKode være udfyldt.</p>

	<p>Max længde på strenge er nu angivet.</p> <p>Afsnit 2.7: LejekontraktIdentifikator er nu ikke krævet i LejekontraktStruktur (for at kladder kan repræsenteres).</p> <p>Afsnit 2.8: AnvisningstypeKode er nu ikke krævet i AnvisningsaftaleStruktur (for at kladder kan repræsenteres).</p> <p>Afsnit 2.7: AnvisningstypeKode. Kode 9 er ændret fra "Fortrinsret til boliger med tre eller flere beboelsesrum" til "Boliggarantibevist".</p> <p>Afsnit 2.8: AnvisningstypeKode. Kode 9 er ændret fra "Fortrinsret til boliger med tre eller flere beboelsesrum" til "Boliggarantibevist".</p> <p>Afsnit 2.5: Ændret beskrivelsen af BoligOpvarmningsformKode.</p> <p>Fejl 2008: Fejltekst ændret fra "Bolig.IndvendigVedligeholdelseLejer skal være 1, 2 eller 3" til "Bolig.IndvendigVedligeholdelseLejer skal være 1 eller 2".</p> <p>Afsnit 2.5: Ændret beskrivelsen af BoligStoetteBerettigetArealKvantitet og BoligStoetteBerettigetArealAarsagKode.</p>
1.6	<p>Afsnit 2.5: Fejlrettelse i beskrivelsen af BoligudgiftStruktur og LejekontraktStruktur.</p> <p>Afsnit 3.1: Tekstrettelse i beskrivelse.</p> <p>Afsnit 2.6: Præcisering af, at BoligudgiftBeloeb opgøres pr. måned.</p>
1.7	<p>Afsnit 2.6: Ændret beskrivelsen af BoligudgiftSlutDato. Præcisering af at feltet ikke kan indberettes.</p> <p>Afsnit 2.7: Ændret beskrivelsen af LejekontraktSlutDato. Præcisering af at feltet ikke kan indberettes.</p>
1.8	<p>Afsnit 2.1.3: Præcisering af, at defaultværdien for KladderIndikator er True, hvis feltet ikke sendes med ved en opdatering.</p>
1.9	<p>Afsnit 2.10: Værdisættet for BilagTypeKode er udvidet med nye koder.</p> <p>Ny fejl 2113: Når Boligudgift.Boligudgiftstype er 1 (Nettohusleje), skal Boligudgift.IndeholdtIHusleje flaget skal være sat.</p> <p>Ny fejl 2114: Når Boligudgift.Boligudgiftstype er 8 (SaerligeYdelserBoligstoetteberettiget) eller 9 (SaerligeYdelserUdenBoligstoette), må Boligudgift.IndeholdtIHusleje flaget ikke være sat.</p> <p>Ny fejl 2902: Bilag.Type er ikke en gyldig bilagstype.</p> <p>Afsnit 2.1.2: Udvidet beskrivelse af IdentifikationStrukturer – herunder præcisering af, at EntydigReference skal være entydig i HELE huslejeregisteret – og ikke kun indenfor fx en Boligorganisation.</p> <p>Afsnit 2.9: Præcisering af, at Udlejnings SamarbejdeReference kan hentes i en rapport gennem indberetningsklienten.</p>
1.10	<p>Ny fejl 1000: Bolig.Lejertype skal udfyldes.</p> <p>Ny fejl 2020: Hvis Bolig.StoetteBerettigetAreal ikke er angivet, må Bolig.StoetteBerettigetArealAarsagKode og Bolig.StoetteBerettigetArealAarsagTekst ikke angives.</p> <p>Ny fejl 2021: Bolig.AktueltIndskud eller Bolig.AktueltDepositum skal være angivet og større end 0.</p>



	<p>Ny fejl 2115: Der må ikke være flere Boligudgifter med Boligudgift.Boligudgiftstype 8 og samme Boligudgift.StartDato og Boligudgift.Beskrivelse.</p> <p>Ny fejl 2116: Der må ikke være flere Boligudgifter med Boligudgift.Boligudgiftstype 9 og samme Boligudgift.StartDato og Boligudgift.Beskrivelse.</p> <p>Ny fejl 2117: Hvis Boligudgift.Boligudgiftstype er 1, skal Boligudgift.Beloeb være større end 0.</p> <p>Ny fejl 2118: Boligudgift.Beloeb skal være mindre end 30.000.</p> <p>Ny fejl 2119: Hvis Boligudgift.Boligudgiftstype er 1, skal Boligudgift.Modtager være 1.</p> <p>Ny fejl 2120: Hvis Boligudgift.IndeholdtIHusleje flaget er sat, skal Boligudgift.Beloeb være 0.</p> <p>Ny fejl 2806: Der skal knyttes mindst ét dokument til en Anvisningsaftale.</p> <p>Ny fejl 2218: Lejekontrakt.Indskud eller Lejekontrakt.Depositum skal være angivet og større end 0.</p> <p>Fejl 2014: Valideringen er ændret. En Bolig kan nu indberettes, selvom der kun ligger fremtidige Boligudgifter. Beskrivelsen i (*) er ændret.</p> <p>Fejl 2015: Valideringen er ændret. En Bolig kan nu indberettes, selvom der kun ligger en fremtidig Lejekontrakt. Beskrivelsen i (***) er ændret.</p> <p>Ny fejl 2502: Der må kun være knyttet én Boligopskrivning pr. Boligtype til en Boligorganisation.</p> <p>Ny fejl 2603: Der må kun være knyttet én Boligopskrivning pr. Boligtype til en Afdeling.</p> <p>Afsnit 2.3: Fejlrettelse i beskrivelsen af AnvisningsaftaleStruktur og BoligopskrivningStruktur.</p>
1.11	<p>Fejl 2021: Validering ændret fra "Bolig.AktueltIndskud eller Bolig.AktueltDepositum skal være angivet og større end 0" til "Bolig.AktueltIndskud eller Bolig.AktueltDepositum skal være angivet".</p> <p>Fejl 2218: Validering ændret fra "Lejekontrakt.Indskud eller Lejekontrakt.Depositum skal være angivet og større end 0" til "Lejekontrakt.Indskud eller Lejekontrakt.Depositum skal være angivet".</p> <p>Afsnit 2.7: Ny anvisningstype 10: "Ingen lejer" tilføjet. Præcisering af, hvordan LejekontraktTomgangsledigIndikator, LejekontraktLedigIndikator og den ny anvisningstype skal benyttes.</p> <p>Fejl 2202: Validering ændret fra "Lejekontrakt.Anvisningstype skal være 1, 2, 3, 4, 5, 6, 7, 8 eller 9" til "Lejekontrakt.Anvisningstype skal være 1, 2, 3, 4, 5, 6, 7, 8, 9 eller 10".</p> <p>Ny fejl 2219: Lejekontrakt.TomgangsledigIndikator og Lejekontrakt.LedigIndikator må ikke begge være sat.</p>
1.12	<p>Det er nu muligt at slette den senest indberettede lejekontrakt. Når den senest indberettede lejekontrakt slettes, ændres slutdatoen på den forrige lejekontrakt til ikke at være sat. Den forrige lejekontrakt bliver således gældende igen. Der skal fortsat altid være mindst én lejekontrakt knyttet til en bolig. Den allersidste lejekontrakt til en indberettet bolig kan derfor ikke slettes.</p> <p>Ny fejl 2220: Den sidste lejekontrakt må ikke slettes.</p> <p>Ny fejl 2221: Kun den seneste lejekontrakt må slettes.</p>

2.0	<p>Ændringer i forhold til Huslejeregister V1 snitfladen:</p> <ul style="list-style-type: none"> <li>• Valideringsreglen på URL'er ændres til at kræve et punktum (se afsnit 2.5.5 og 2.9.6)</li> <li>• Opdatering af EksternReference er nu mulig på boligudgifter (se afsnit 2.6), lejekontrakter (se afsnit 2.7), anvisningsaftaler (se afsnit 2.8) og boligopskrivninger (se afsnit 2.9)</li> <li>• Webservice med handicapboligtyper implementeret (se afsnit 2.11)</li> <li>• Webservice med udlejningssamarbejder implementeret (se afsnit 2.12)</li> <li>• Identifikation med retur ved Opret kald (se afsnit 2.1.7)</li> <li>• Udlejningssamarbejdereference er med i Boligopskrivningsstrukturen (se afsnit 2.9)</li> </ul>
3.0 Alpha	<p>Ændringer i forhold til Huslejeregister V1 og V2 snitfladen:</p> <ul style="list-style-type: none"> <li>• Nye felter <ul style="list-style-type: none"> <li>○ LejekontraktTomgangsledigVisesIkkeIndikator flag på Lejekontrakt (se afsnit 2.7)</li> <li>○ Ny BoligudgiftstypeKode "Varmt vand" (se afsnit 2.6)</li> <li>○ LejekontraktAfdelingsinternFraflytning flag på Lejekontrakt (se afsnit 2.7)</li> <li>○ BoligNyLejeVedGenudlejningBeloeb (se afsnit 2.5)</li> </ul> </li> <li>• Administration af enheder i Huslejeregisteret tilføjet (se afsnit 2.13)</li> <li>• Mulighed for validering af entitet inden gem (se afsnit 2.1.13)</li> <li>• Dobbelt historik i Huslejeregisteret (se afsnit 2.1.5, 2.1.8, 2.1.9 og Bilag 1)</li> <li>• Indstillinger for en boligorganisation kan redigeres i snitfladen (se afsnit 2.14)</li> <li>• Adresse med i BoligList kald (se afsnit 2.5.2)</li> <li>• Ny validering på boligudgift (se afsnit 2.6)</li> </ul>
3.0 Beta	<p>Ændringer i forhold til Huslejeregister V3 Alpha snitfladen (Der er tale om omfattende ændringer):</p> <ul style="list-style-type: none"> <li>• Nyt afsnit 2.1.10 vedr. Ret/Opret metoder</li> <li>• Tre nye valideringsfejlNumre (5001, 5002 og 5003) tilføjet på Boligorganisation (afsnit 2.2.4)</li> <li>• Tre nye valideringsfejlNumre (5001, 5002 og 5003) tilføjet på Afdeling (afsnit 2.3.4)</li> <li>• Tre nye valideringsfejlNumre (5001, 5002 og 5003) tilføjet på Byggeafsnit (afsnit 2.4.4)</li> <li>• Præcisering omkring alle husdyr og ny validering (afsnit 2.4)</li> <li>• Fire valideringsfejl slettet (afsnit 2.4.4)</li> <li>• BoligLejerTypeKode tilføjet (tabel 15, afsnit 2.5)</li> <li>• Tre nye valideringsfejlNumre (5001, 5002 og 5003) tilføjet på Byggeafsnit (afsnit 2.5.4)</li> <li>• Udvidet forklaring vedr. BoligudgiftSlutDato (afsnit 2.6)</li> <li>• Udvidet forklaring vedr. BoligudgiftsTypeKode (afsnit 2.6)</li> <li>• Det er muligt at slette indberettede boligudgifter, dog ikke den sidste af hver type (afsnit 2.6.5)</li> <li>• Fejl 2105: Fejltekst ændret fra "Boligudgift.Boligudgiftstype skal være 1, 2, 3, 4, 5, 6, 7, 8, eller 9" til "Boligudgift.Boligudgiftstype skal være 1, 2, 3, 4, 5, 6, 7, 8, 9 eller 10" (afsnit 2.6.6).</li> <li>• Udvidet forklaring vedr. PersonCivilRegistrationIdentifier (afsnit 2.7)</li> <li>• Bemærkning til relation til angivelse af VirkningtilDatoTid (2 steder i afsnit 2.8.5)</li> <li>• Tre nye valideringsfejlNumre (5001, 5002 og 5003) tilføjet på Byggeafsnit (afsnit 2.8.6)</li> <li>• Bemærkning til relation til angivelse af VirkningtilDatoTid (2 steder i afsnit 2.9.5)</li> <li>• Tre nye valideringsfejlNumre (5001, 5002 og 5003) tilføjet på Byggeafsnit (afsnit 2.9.6)</li> </ul>

	<ul style="list-style-type: none"> <li>• "Det anbefales at benytte de nye værdier" er ændret til "Ved rettelser eller nyoprettelser kan kun de nye koder benyttes" (afsnit 2.10)</li> <li>• AfdelingIdentifikator fjernet fra EnhedVersionStruktur (afsnit 2.13)</li> <li>• EnhedElimineringAarsagKode tilføjet til metoden EnhedEliminerInputStruktur (afsnit 2.13).</li> <li>• EnhedVersionStruktur har fået tilføjet EnhedHarVersionerIndikator (afsnit 2.13) BoligopskrivningStruktur har fået fjernet UdlejningssamarbejdeReference da den er angivet på BoligopskrivningVersionStruktur (afsnit 2.9)</li> <li>• Alle List-kald på entiteter med dobbelthistorik har fået præciseret i teksten at det kun er den version, som er gældende på kaldetidspunktet der hentes (afsnit 2.2.2, 2.3.2, 2.4.2, 2.5.2, 2.8.2, 2.9.2, 2.13.2).</li> <li>• LBF undersøger om flere versioner kan køre parallelt (afsnit 3)</li> <li>• Diverse tekstrettelser: <ul style="list-style-type: none"> <li>a) HentVirkningsperioderSpecifikInputStruktur ændret til HentvirkningsperioderHistoriskInputStuktur i teksten for og i billedteksten til figur19</li> <li>b) HentVirkningsperioderSpecifikOutputStruktur ændret til HentvirkningsperioderHistoriskOutputStuktur i teksten for og i billedteksten til figur19</li> <li>c) ByggeafsnitIdentifikationStruktur skrevet korrekt, og forklaring omformuleret (afsnit 2.13)</li> </ul> </li> </ul>
3.0 Beta_2	<ul style="list-style-type: none"> <li>• Postnummer i enhedversion struktur (afsnit 2.13)</li> <li>• EnhedElimineringAarsagKode har ændret kodetekst i kode 15, og ny kode 99 er tilføjet (afsnit 2.13)</li> <li>• VirkningFra i fejl og info struktur er nu optionel (afsnit 2.1.7)</li> <li>• VirkningFra og VirkningTil på EnhedSletInputStruktur og EnhedFlytByggeafsnitInputStruktur fjernet (afsnit 2.13.10 og 2.13.5)</li> <li>• Tilføjet hårde valideringer 5004 (afsnit 2.2.4, 2.3.4, 2.4.4, 2.5.4, 2.8.6 og 2.9.6) og 3101-3107 (afsnit 2.13.11)</li> </ul>
3.0 Beta_3	<ul style="list-style-type: none"> <li>• EnhedHaendelseTypeKode koder tilføjet i afsnit 2.13</li> <li>• Fejlkode 2222 tilføjet til afsnit 2.7.8</li> <li>• Fejlkode 2023 tilføjet til afsnit 2.5.5</li> <li>• Fejlkode 2126 og 2127 tilføjet til afsnit 2.6.8</li> <li>• Fejlkode 2702 og 2703 tilføjet til afsnit 2.4.4</li> <li>• Fejlkode 3108 afsnit 2.13.11</li> </ul>
3.0 Beta_4	<ul style="list-style-type: none"> <li>• Fejlkode 3108 afsnit 2.13.11 – Fejltekst omformuleret</li> <li>• Afsnit 2.5 – Præcisering af indberetningsfelter</li> <li>• Afsnit 2.13 – Information om lukning af enhedsID'er via stamdata.lbf.dk</li> <li>• Afsnit 2.5.5 -Fejlkode 2022 fjernet. Den var skrevet forkert med forkert tekst.</li> <li>• Afsnit 2.5.6 - Blød validering 2022 tilføjet.</li> <li>• Afsnit 2.6.9 - Bløde valideringer 2121, 2122, 2123, 2124, 2125, 2128 og 2129 tilføjet</li> <li>• Afsnit 2.7.9 - Blød validering 2223 tilføjet</li> <li>• Afsnit 2.2.5, 2.3.5, 2.4.5, 2.5.6, 2.8.7 og 2.9.7 - Blød validering 5005 tilføjet</li> </ul>
3.0	<ul style="list-style-type: none"> <li>• Afsnit 2.6.9 - Bløde valideringer 2122, 2123, 2124, 2125 og 2129 tekstmæssige ændringer</li> <li>• Afsnit 2.7.9 - Blød validering 2223 tekstmæssig ændring</li> </ul>
3.1	<ul style="list-style-type: none"> <li>• BoligUndertrykVideregivelseIndikator beskrivelsen er opdateret.</li> </ul>

4.0 Alpha	<p>Ændringer i forhold til Huslejeregister V3 snitfladen:</p> <ul style="list-style-type: none"> <li>• Afsnit 2.1.11 (Gennemtving og Ansvarlig sagsbehandler) tilføjet</li> <li>• Afsnit 2.1.12 (Batch metoder) tilføjet</li> <li>• Afsnit 2.5.4 (BoligBatchRet) tilføjet</li> <li>• Afsnit 2.6.4 (BoligudgiftBatchOpret) tilføjet</li> <li>• Afsnit 2.6.6 (BoligudgiftBatchRet) tilføjet</li> <li>• Afsnit 2.7.4 (LejekontraktBatchOpret) tilføjet</li> <li>• Afsnit 2.7.6 (LejekontraktBatchRet) tilføjet</li> <li>• Mindre omskrivning af afsnit 2.13, da V3 er sat i drift</li> <li>• Mindre omskrivning af afsnit 3 og afsnit 3.1, så V4 nu fremgår</li> <li>• V1 og V2 er fjernet fra oversigten over hvilken snitfladeversioner der er adgang til. Adgangen til V1 og V2 ophørte medio december 2017.</li> </ul>
4.0 Beta	<p>Ændringer i forhold til Huslejeregister V4, Alpha snitfladen:</p> <ul style="list-style-type: none"> <li>• Afsnit 2, Figur 1 opdateret med Genhusnings entitet</li> <li>• Afsnit 2.6.8 Fejl 2105: Fejltekst ændret fra "Boligudgift.Boligudgiftstype skal være 1, 2, 3, 4, 5, 6, 7, 8, 9 eller 10" til "Boligudgift.Boligudgiftstype skal være 1, 2, 3, 4, 5, 6, 7, 8, 9, 10, 11 eller 12"</li> <li>• Afsnit 2.6.9, ny valideringsinfo nr 2130 tilføjet</li> <li>• Nyt afsnit 2.15 med underafsnit om Genhusning tilføjet.</li> <li>• Afsnit 2.1.7.2, beskrivelsen omkring "gennemtving" er udvidet</li> <li>• Afsnit 2.1.11, beskrivelse omkring "gennemtving" og "ansvarlig sagsbehandler" er udvidet</li> <li>• Afsnit 2.6, Boligudgifttype 11 og 12 tilføjet.</li> <li>• Afsnit 2.5.5, fejlkode 2023 er fjernet, da den er udgået</li> <li>• Afsnit 2.5.5, tre hårde valideringer (5006, 5007 og 5008) er tilføjet</li> <li>• Tabel 37, dokumenttyperne .doc og .docx fjernet, da de ikke indgår i Understøttede formater</li> <li>• Afsnit 3, tilføjet at Paralleldriftsperioden med V3 lukkes ultimo 2020.</li> </ul>
4.0	<p>4.0 Beta ophøjet til 4.0</p> <p>Ændringer i forhold til Huslejeregister V4, Beta snitfladen:</p> <ul style="list-style-type: none"> <li>• Afsnit 2.6.8, fejlkode 2117 er udgået i forbindelse med V4</li> <li>• Afsnit 2.5.4, 2.6.4, 2.6.6, 2.7.4 og 2.7.6, navnet på inputstrukturen er ændret</li> </ul>
4.1	<p>Ændringer i forhold til Huslejeregister V4, 4.0 snitfladen:</p> <ul style="list-style-type: none"> <li>• Afsnit 2.1.11 fjernelse af validering i forbindelse med 'Ansvarlig sagsbehandler RID'</li> <li>• Afsnit 2.6.9 er udvidet med at valideringsinfo også er gældende for nyoprettelser</li> </ul>
4.2	<p>Ændringer i forhold til Huslejeregister V4, 4.1 snitfladen:</p> <ul style="list-style-type: none"> <li>• Afsnit 2 antal entiter er rettet fra 13 til 14 (nr. 14 = Genhusning)</li> <li>• Afsnit 2.1.5 Genhusning er tilføjet i listen over entiteter hvor der er implementet dobbelthistorik</li> <li>• Afsnit 2.1.7 og 2.1.11 udvidet med opmærksomhedspunkt om at der leveres valideringsinfo tilbage fra Huslejeregisteret, også når 'Gennemtving' er sat til <i>true</i>, så opdateringen i Huslejeregisteret gennemføres selv om der er valideringsinfo.</li> <li>• Afsnit 2.1.11 de to figurer er indsat i bedre opløsning og tekstmæssigt ændret fra bløde valideringer til valideringsinfo</li> </ul>

- Afsnit 2.6 tabel 22 er tilføjet oplysning om at 'BoligudgiftSlutDato' også benyttes ved Tilbagebetaling (BoligudgiftsTypeKode 11) og Efteropkrævning (BoligudgiftsTypeKode 12).
- Afsnit 2.6 tabel 22 er der i den uddybende beskrivelse under BoligudgiftstypeKode tilføjet oplysning om at der heller ikke vedr. Tilbagebetaling (BoligudgiftsTypeKode 11) og Efteropkrævning (BoligudgiftsTypeKode 12) er en fast sammenhæng til net-tohuslejen.
- Afsnit 2.6 tabel 22 er der i den uddybende beskrivelse under BoligudgiftstypeKode tilføjet oplysning om at også Tilbagebetaling (BoligudgiftsTypeKode 11) og Efteropkrævning (BoligudgiftsTypeKode 12) kan slettes.
- Afsnit 2.6 tabel 23 Valideringsfejl 2109 at udvidet med "... og Tilbagebetaling (BoligudgiftsTypeKode 11) og Efteropkrævning (BoligudgiftsTypeKode 12)" og valideringsfejl 2111 har fået ændret teksten til "Faste boligudgifter (BoligudgiftsTypeKode 1-7) skal have minimum en periode indberettet"
- Afsnit 2.6.9 BoligudgiftsTypeKode 9 er fjernet fra validering 2128, og det er præciseret at den er udgået i forbindelse med V4
- Afsnit 2.6.9 tabel 24 præciseret at valideringsinfo 2129 kun fremkommer når datoen ændres frem i tid
- Afsnit 2.7.8 tabel 26 valideringsinfo 2132 er tilføjet
- Afsnit 2.7.9 tabel 27 præciseret at valideringsinfo 2223 kun fremkommer når datoen ændres frem i tid
- Afsnit 2.9 tabel 31 under Ekstern reference er 'Anvisningsaftale' rettet til 'Boligopskrivningsaftale'
- Afsnit 2.11 udvidet med OBS omkring at der indføres en ændring af handicap-datamodellen i 2021.
- Afsnit 2.11.3 ValideringsFejl og 2.11.4 ValideringsInfo er tilføjet. Der gøres opmærksom på at dette ikke er nyt i forhold til V4. ValideringsFejl og ValideringsInfo var begge del af V3 snitfladen, men var ikke indskrevet i snitfladebeskrivelsen.
- Afsnit 2.15 Rettelse i tabel 49 omkring LejekontraktUnikIdentifikator
- Afsnit 2.15.1 - 2.15.7 er udvidet beskrivelsesmæssigt
- Afsnit 2.15 tabel 49 lejekontrakt rettet til genhusning under GenhusningUnikIdentifikator
- Afsnit 3 opdateret med at V3 snitfladen lukkes med udgangen af januar 2021.

# 1 Introduktion

Denne snitfladebeskrivelse beskriver grundlaget for udveksling af data med Landsbyggefondens (LBF) Huslejerregister via webservicesnitfladen HuslejerregisterV4. Selve snitfladen er beskrevet i OIOWSDL, og de skemaer, som benyttes til snitfladen, er udarbejdet efter OIOXML retningslinjerne.

## 1.1 Formål

Formålet med webservicen er, at Boligorganisationer kan indberette oplysninger om almene boliger i Huslejerregisteret til brug for søgeportalen DanmarkBolig.dk og Udbetaling Danmark (UDK).

## 1.2 Læsevejledning

Dokumentet består ud over "Introduktion" af et afsnit "Beskrivelse", hvor der gives en kort introduktion til entiteternes indbyrdes sammenhæng, samt en beskrivelse af de elementer og karakteristika, der er fælles for entiteterne. Senere i afsnittet gives en beskrivelse af alle entiteterne og de metoder, der er knyttet til dem. For hver entitet er der en beskrivelse af valideringsregler og krævede felter.

Afsnittet om "Adgang og sikkerhed" beskriver sikkerhedsmodellen og de endpoints, hvor servicen er udstillet.

## 2 Beskrivelse

Webservicen indeholder 94 metoder (operationer). Disse 94 metoder er fordelt på 14 entiteter, hvis indbyrdes relationer fremgår af den logiske model i Figur 1.

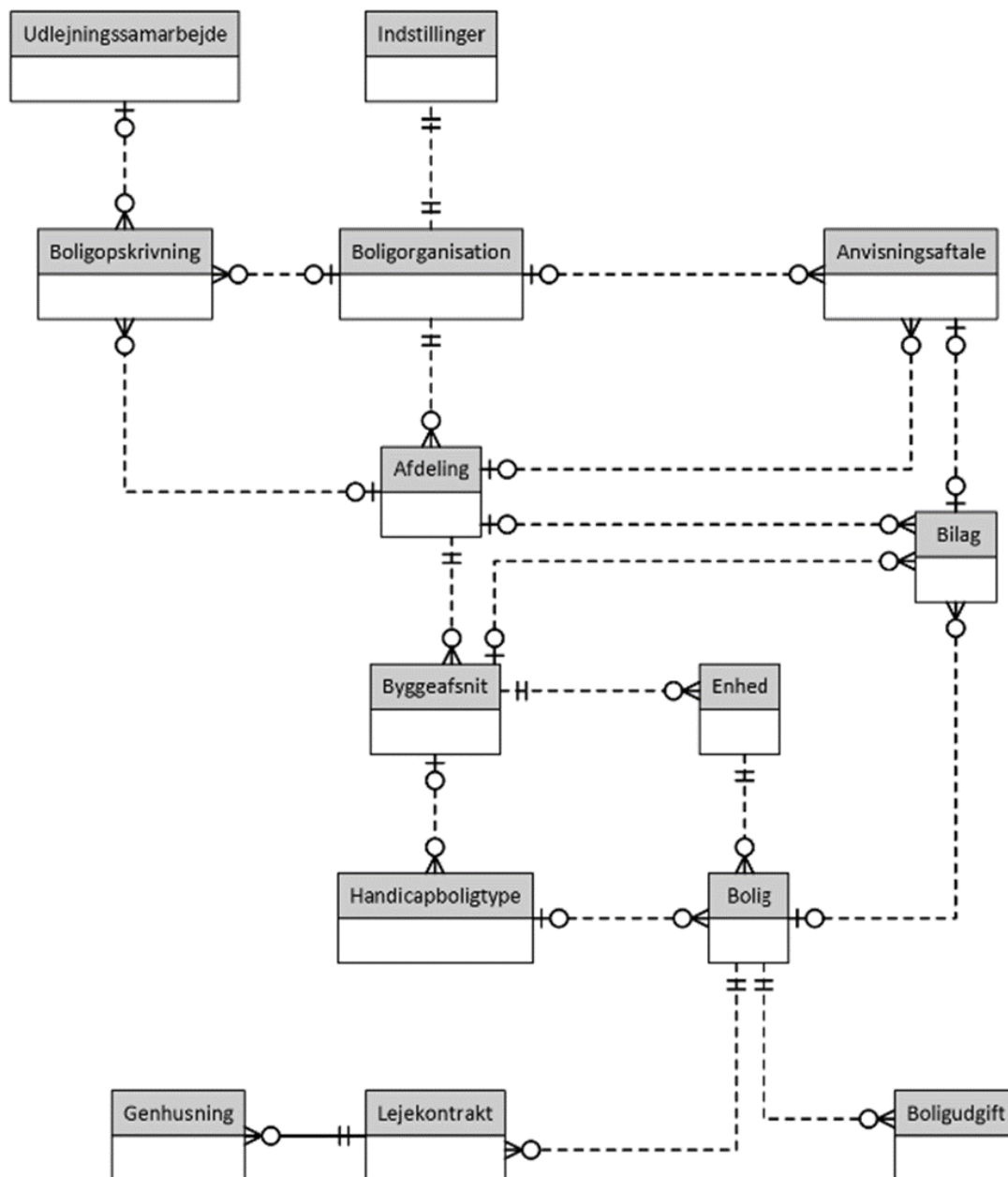

Figur 1 - Logisk model.

Webservicen er opbygget, så man opererer på én entitet type ad gangen. Det betyder, at man bl.a. kan opdatere Lejekontrakt og Boligudgift uden at skulle forholde sig til andre registreringer på Boligen.

I det efterfølgende er de vigtigste strukturer for de 14 entiteter med tilhørende metoder beskrevet.

## 2.1 Fælles elementer og strukturer

I dette afsnit beskrives nogle af de vigtigste elementer og strukturer, som benyttes på tværs af flere metoder samt de elementer og strukturer, som har samme karakteristika.

### 2.1.1 Metode input- og outputstrukturer

Alle metoder i webservicen falder i en af følgende kategorier: Hent, List, Opret, Ret, Valider eller Slet. Eneste undtagelser er metoderne på Enhed.

Til hver metode er der unikke strukturer, som definerer henholdsvis input og output til metoden. Disse strukturer er navngivet efter følgende mønster:

<entitet><metode>InputStruktur og <entitet><metode>-OutputStruktur.

I Figur 2 vises et eksempel på inputstrukturen for List metoden for Anvisningsaftale. Som det fremgår af figuren skal AnvisningsaftaleListInputStruktur enten bestå af en BoligorganisationIdentifikationStruktur eller en AfdelingIdentifikationStruktur.

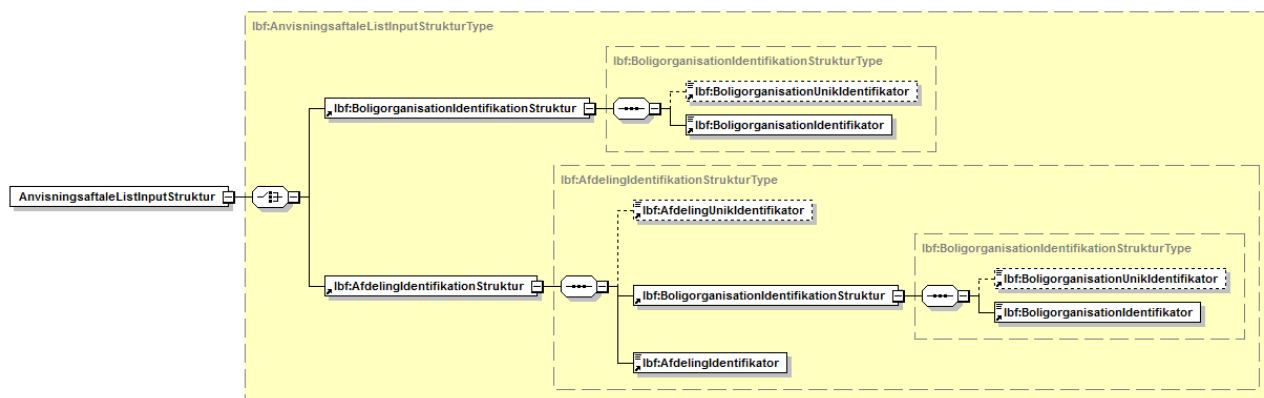

Figur 2 – Illustration af AnvisningsaftaleListInputStruktur.

### 2.1.2 IdentifikationStruktur

Strukturerne der beskriver de enkelte entiteter indeholder alle en IdentifikationStruktur. IdentifikationStrukturen for Boligorganisation, Afdeling, Byggeafsnit, Bolig og Bilag indeholder de elementer, der skal til for entydigt at identificere entiteten samt Huslejeregisterets interne unikke tekniske nøgle, UnikIdentifikator. I Figur 3 og Figur 4 er vist et par eksempler på IdentifikationStrukturer for henholdsvis Boligorganisation og Afdeling.

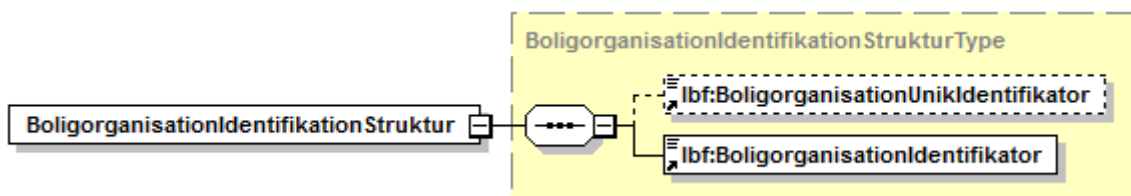

Figur 3 - Illustration af BoligorganisationIdentifikationStruktur.



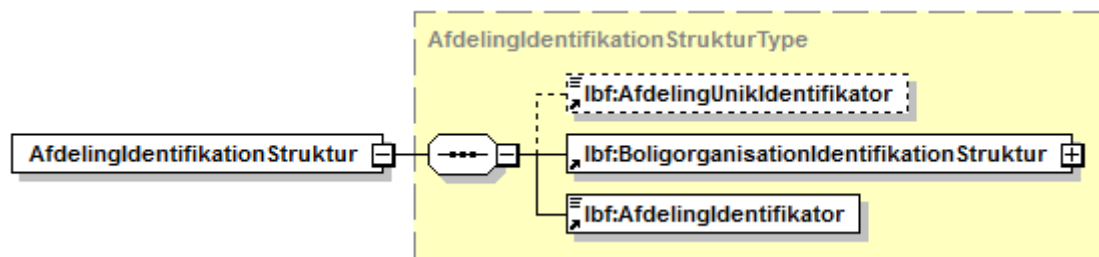

Figur 4 - Illustration af AfdelingIdentifikationStruktur.

Generelt er der benyttet én eller flere brugervendte nøgler til at identificere en entitet. For Boligorganisationen er det LBFs organisationsnummer som er nøglen, der som OIOXML element hedder BoligorganisationIdentifikator. For afdelingen benyttes ud over LBFs organisationsnummer også LBFs afdelingsnummer, der som OIOXML element hedder AfdelingIdentifikator. Nøglerne for de enkelte entiteter er beskrevet nærmere i efterfølgende afsnit.

IdentifikationStrukturen for Boligudgift, Lejekontrakt, Boligopskrivning og Anvisningsaftale indeholder Huslejerregisterets interne unikke tekniske nøgle, UnikIdentifikator, samt en teknisk nøgle fra boligorganisationen, EksternReference, som entydigt identificerer en entitet. Hvis EksternReference sættes i forbindelse med oprettelse af en entitet, kan den efterfølgende benyttes til at hente, rette eller slette entiteten. EksternReference skal derfor være entydig i hele Huslejerregisteret – og ikke kun inden for fx en Boligorganisation. Det anbefales derfor at prefixe EksternReference med noget til sikring af denne entydighed – evt. en GUID pr. Boligorganisation eller lignende. Figur 5 viser IdentifikationStruktur for Boligudgift.

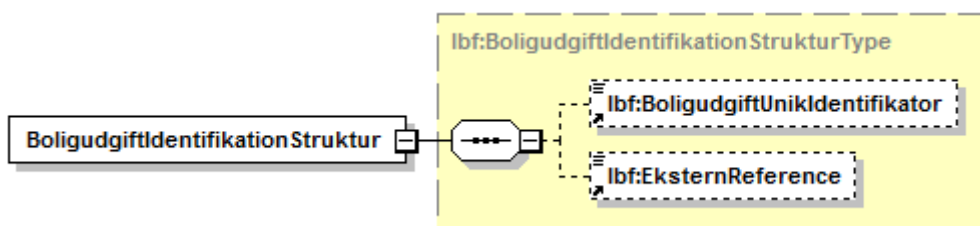

Figur 5 - Illustration af BoligudgiftIdentifikationStruktur.

### 2.1.3 KladderIndikator

Alle entiteter på nær bilag, indstilling og enhed har et KladderIndikator element af typen boolean. Hvis KladderIndikator er sat, vises den version af entiteten ikke på DanmarkBolig.dk og videregives ikke til UDK og eksterne interessenter. Der kan eksistere både en kladde-udgave og en ikke-kladder-udgave (en indberettet udgave) samtidig. Hvis der findes en kladde-udgave, er det den, der redigeres gennem web-service snitfladen. Hvis der findes en ikke-kladder-udgave, er det den, der vises på DanmarkBolig.dk og videregives til UDK og eksterne interessenter. Når KladderIndikator er True, valideres entiteterne ikke.

Bemærk: Hvis KladderIndikator IKKE sendes med ved Ret/Opret, sættes KladderIndikator default til True.

## 2.1.4 DatoTid elementer

Boligudgift og Lejekontrakt indeholder fire DatoTid elementer. Disse elementer er kun til informations formål og kan ikke opdateres gennem webservice. De fire elementer er beskrevet i Tabel 1 nedenfor.

---

OprettetDatoTid	Tidspunkt for oprettelse af en entitet.
AendretDatoTid	Tidspunkt for seneste ændring af en entitet. Opdateres kun hvis der sker en reel ændring af entiteten.
OpdateretDatoTid	Tidspunkt for seneste opdatering af en entitet. Opdateres også hvis der ikke sker en ændring af entiteten.
OphoertDatoTid	Tidspunkt for hvornår en entitet er ophørt.

---

Tabel 1 - DatoTid elementer.

## 2.1.5 Dobbelt historik DatoTid elementer

For Boligorganisation, Afdeling, Byggeafsnit, Bolig, Anvisningsaftale, Boligopskrivning, Enhed og Genhusning er der behov for at implementere dobbelt historik, for at kunne understøtte et samlet krav om revisionsspor. Dataobjekter skal med andre ord kunne rekonstrueres på en måde, hvor der er styr på objektets sammensætning eller tilstand til et givet tidspunkt. Formålet hermed er bl.a. at dokumentere det konkrete historiske beslutningsgrundlag i forbindelse med sagsbehandling.

Dobbelt historik modelleres ved hjælp af bitemporale egenskaber. Det dobbelte består i, at to tidsaspekter "virkningstid" og "registreringstid" håndteres i sammenhæng.

**Registreringstid:** Tidsrummet fra versionen registreres i databasen, indtil den enten erstattes af en nyere version eller af-registreres

**Virkningstid:** Tidsrummet, hvor en given version af data svarer til de forhold i virkeligheden, som versionen afbilder.

RegistreringFraDatoTid og RegistreringTilDatoTid elementer er kun til informations formål og kan ikke opdateres gennem webservice. VirkningFraDatoTid og VirkningTilDatoTid indberettes igennem webservicen. De fire elementer er beskrevet i Tabel 2 nedenfor, og af bilag 1 fremgår eksempler på indberetning af ændringer.

---

RegistreringFraDatoTid	Tidspunktet hvor registreringen er foretaget
RegistreringTilDatoTid	Tidspunktet hvor en ny registrering er foretaget på dataobjektet, og hvor denne version således ikke længere er den seneste.
VirkningFraDatoTid	Tidspunktet for hvornår den i databasen indberettede ændring har virkning fra. VirkningFraDatoTid kan indberettes frem i tiden.
VirkningTilDatoTid	Tidspunktet for hvornår den i databasen stående værdi ikke længere er gældende/har virkning. Kan indberettes frem i tiden. Sættes til null hvis entiteten ikke har planlagte ændringer.  Der gøres opmærksom op at VirkningTilDatoTid er <u>til</u> og ikke <u>med/inkl.</u> den dato, der angives. Opmærksomheden henledes herpå, da det er i modsætning til fx den kendte boligudgifts slutdato, som er til og med den dato der angives.

---

Tabel 2 - Dobbelt historik DatoTid elementer.

## 2.1.6 ObjektStatusKode

Elementet, ObjektStatusKode, forekommer i alle entitetsstrukturerne men er ikke relevant i webservice sammenhæng. Det benyttes til at angive, om en entitet skal oprettes, rettes eller slettes under XML upload gennem den administrative klient.

## 2.1.7 MetodeResultatStruktur

Alle ret, valider og slet metoder returnerer en MetodeResultatStruktur, som ses i Figur 6.

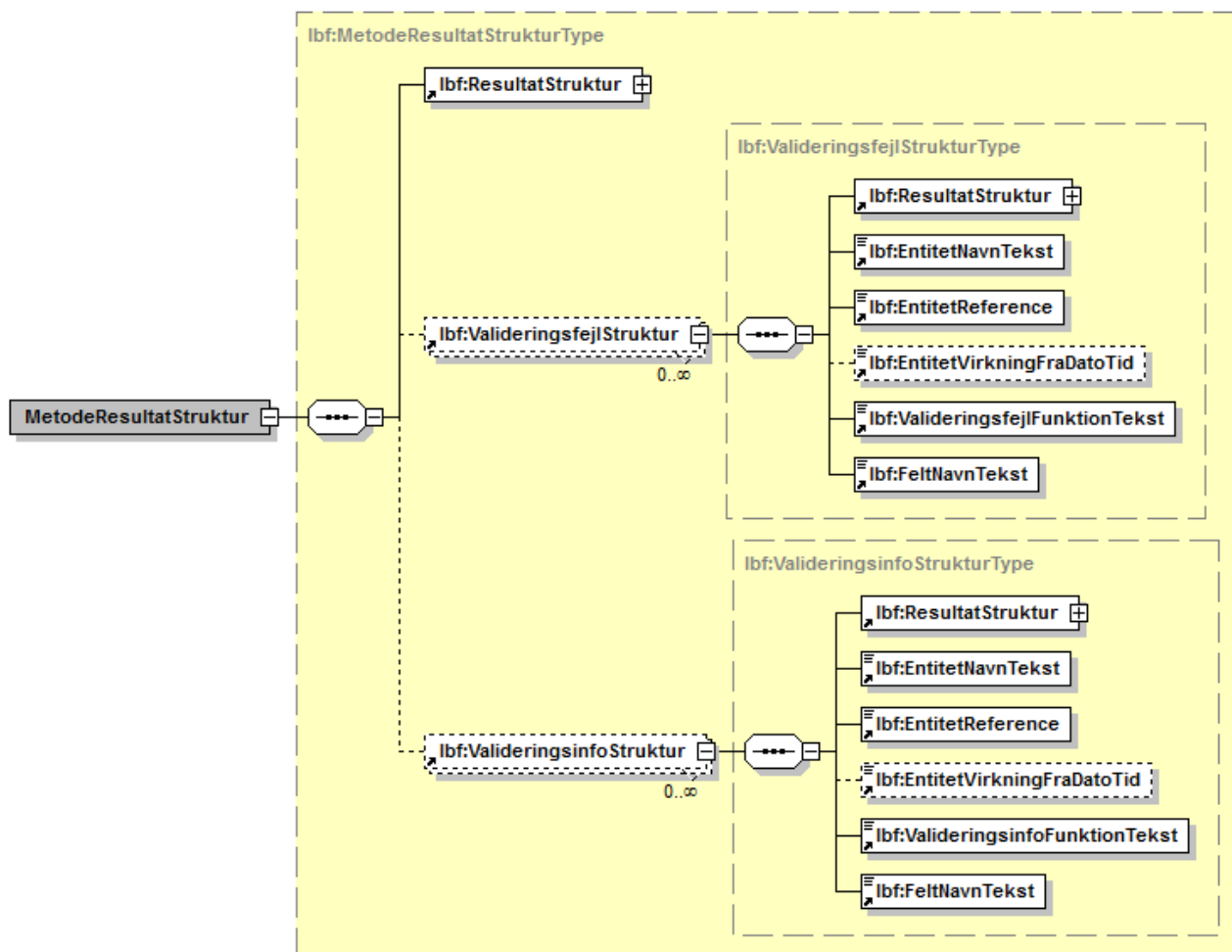

Figur 6 - Illustration af MetodeResultatStruktur.

Opret metoder returnerer en MetodeOpretResultatStruktur, som ses i Figur 7.

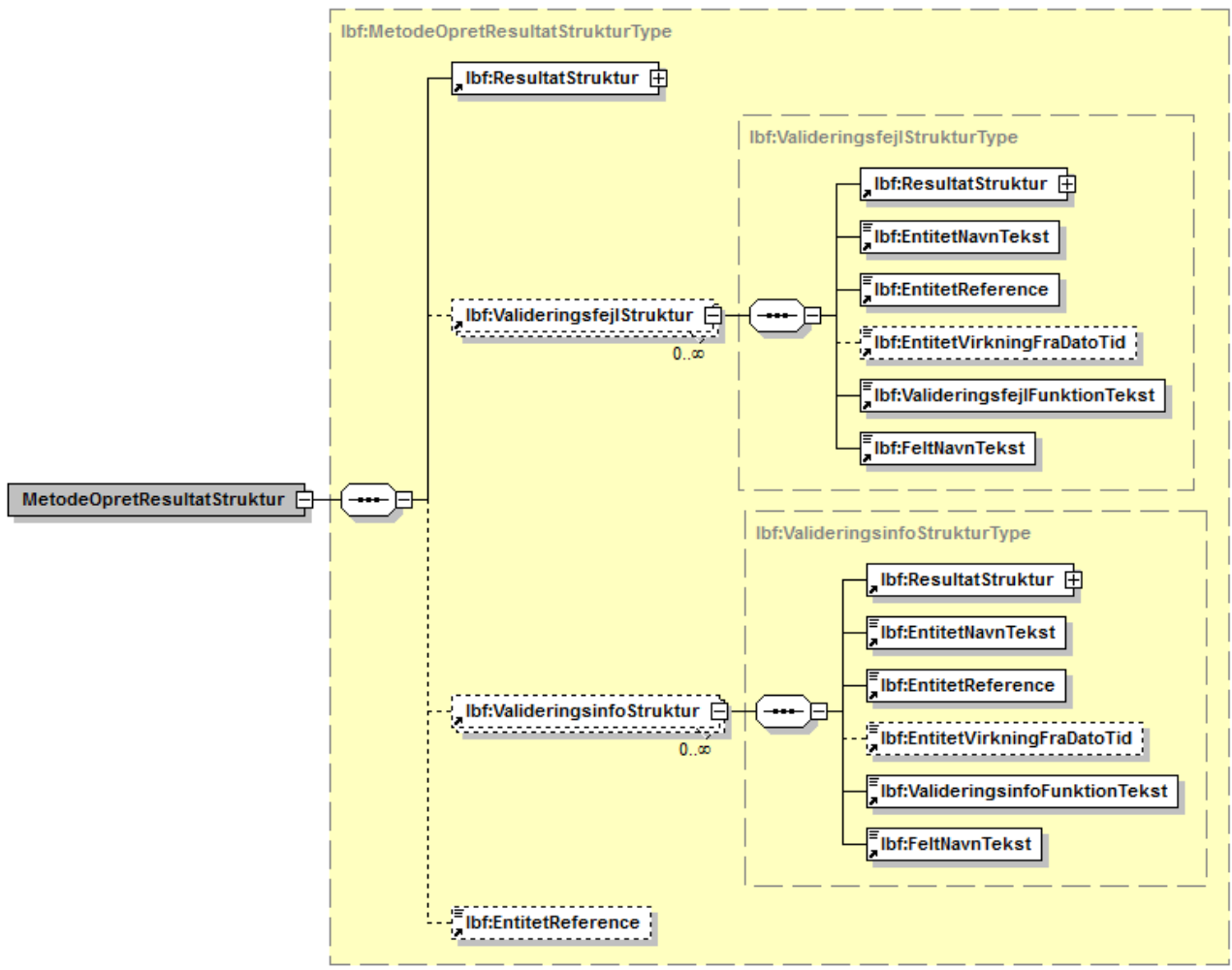

Figur 7 - Illustration af MetodeOpretResultatStruktur.

MetodeResultatStruktur og MetodeOpretResultatStruktur består altid af en ResultatStruktur. Resultatstrukturens elementer er beskrevet i Tabel 3. MetodeOpretResultatStruktur indeholder derudover en EntitetReference, som indeholder UnikIdentifikator på den oprettede entitet.

ResultatIdentifikator	Er en unik identifikation af resultatet, som kan benyttes ved henvendelser til Landsbyggefonden under fejlsøgning eller andet opklaringsarbejde.
ResultatTypeKode	Angiver en kode for hvilken type resultatet er af: 0: OK 20: Valideringsfejl 40: Valideringsinfo 60: Valideringsfejl og Valideringsinfo  OBS. Når 'Gennemtving' sættes lig <i>true</i> (se afsnit 2.1.11) gennemføres opdateringen selv om der er valideringsinfo. Hvis der ikke er valideringsinfo returneres ResultatTypeKode 0, og hvis der er valideringsinfo returneres ResultatTypeKode 40 samt de valideringsinfo, der måtte være. Gennemtving i V4 svarer dermed til opdatering via V3.
ResultatKode	Angiver en kode for resultatet, som enten er 0: OK eller nummeret på en specifik valideringsfejl/valideringsinfo, når ResultatStruktur indgår i en ValideringsfejlStruktur/ ValideringsinfoStruktur.

ResultatTekst	En tekstuel beskrivelse af resultatet.
---------------	--

Tabel 3 - ResultatStruktur elementer.

### 2.1.7.1 Valideringsfejlstruktur

Hvis der opstår valideringsfejl, vil MetodeResultatStruktur og MetodeOpretResultatStruktur indeholde en eller flere ValideringsfejlStrukturer. Opstår en eller flere valideringsfejl ved gem/slet/opret kald vil data ikke blive gemt. ValideringsfejlStruktur indeholder ud over en ResultatStruktur elementer, der er beskrevet i Tabel 4. De enkelte fejkoder og tilhørende tekster beskrives i forbindelse med entiteterne.

EntitetNavnTekst	Angiver typenavnet på den entitet, fejlen vedrører.
EntitetReference	Er en unik identifikation af den entitet, fejlen vedrører.
EntitetVirkningFraDatoTid	VirkningFra tidspunkt på den version, som valideringen omhandler. Bruges til at identificere den version, som valideringen omhandler
ValideringsfejlFunktionTekst	Angiver hvad det er for en funktion/operation, der har fejlet.
FeltNavnTekst	Navnet på det felt, fejlen vedrører.

Tabel 4 - ValideringsfejlStruktur elementer.

### 2.1.7.2 Valideringsinfostruktur

Hvis der opstår advarsler, vil MetodeResultatStruktur og MetodeOpretResultatStruktur indeholde en eller flere ValideringsinfoStrukturer. Hvis der opstår advarsler og 'Gennemtving' er *false*, vil data ikke blive gemt. Hvis 'Gennemtving' er *true*, vil data blive gemt på trods af advarslene. Se i øvrigt afsnit 2.1.11. ValideringsinfoStruktur indeholder ud over en ResultatStruktur elementer, der er beskrevet i Tabel 5. De enkelte fejkoder og tilhørende tekster beskrives i forbindelse med entiteterne.

EntitetNavnTekst	Angiver typenavnet på den entitet, advarslen vedrører.
EntitetReference	Er en unik identifikation af den entitet, advarslen vedrører.
EntitetVirkningFraDatoTid	VirkningFra tidspunkt på den version, som advarslen omhandler. Bruges til at identificere den version, som valideringen omhandler
ValideringsInfoFunktionTekst	Angiver hvad det er for en funktion/operation, der gives information om.
FeltNavnTekst	Navnet på det felt, informationen vedrører.

Tabel 5 - ValideringsinfoStruktur elementer.

## 2.1.8 Entiteter med dobbelthistorik

Følgende entiteter Boligorganisation, Afdeling, Byggeafsnit, Bolig, Anvisningsaftale, Boligopskrivning, Genhusning og Enhed er omfattet af dobbelthistorik i Huslejeregisteret. Derfor har udstillingsmodellen for disse entiteter versioner. For hver <Entitet> med versioner findes en <EntitetVersion>. Relationen mellem <Entitet> og <EntitetVersion> er som vist i Figur 8.

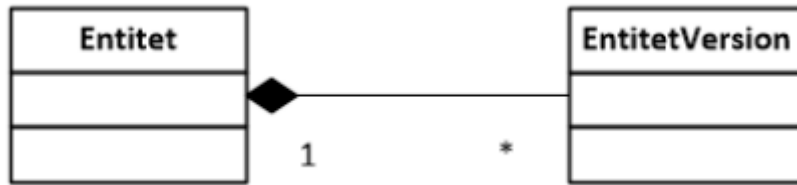

Figur 8 - Model ved dobbelthistorik.

### 2.1.9 Hent metoder ved dobbelthistorik

For entiteter som med dobbelthistorik kan hent metoder illustreres som beskrevet nedenfor.

**<Entitet>HentInputStruktur**(<Entitet>IdentifikationStruktur) se Figur 9: Henter entiteten med den medsendte identifikation, med alle tilhørende gældende versioner, se Figur 10.

En gældende version har RegistreringTil = null.

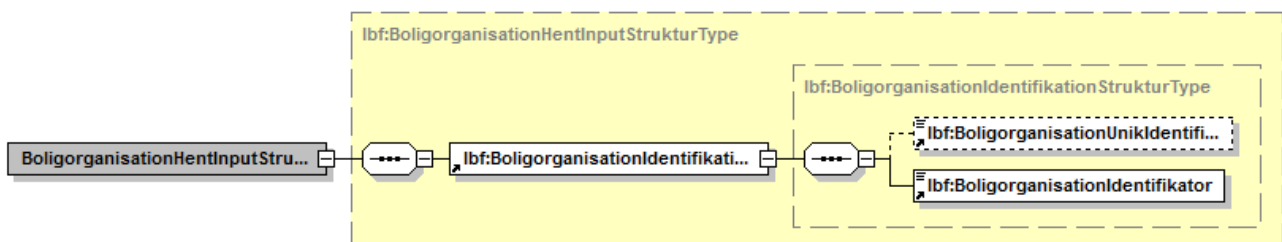

Figur 9 - Illustration af <Entitet>HentInputStruktur.

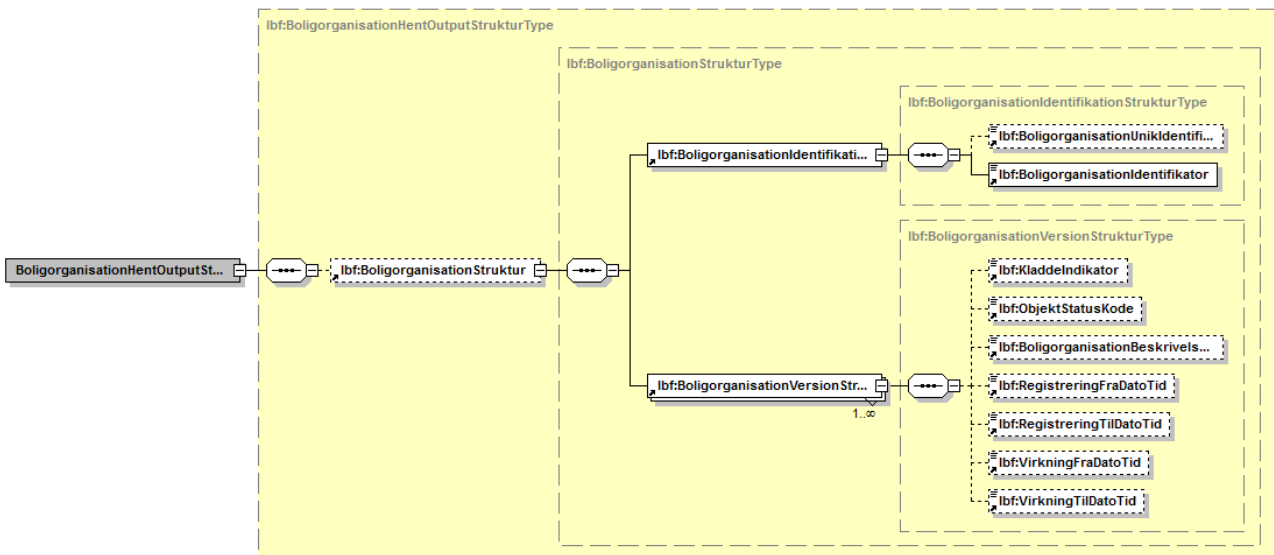

Figur 10 - Illustration af <Entitet>HentOutputStruktur.

**<Entitet>HentSpecifikInputStruktur**(<Entitet>IdentifikationStruktur, VirkningsdatoDatoTid) se Figur 11: Henter entiteten med den medsendte identifikation, med den tilhørende gældende version, som har virkning på VirkningsdatoDatoTid, se Figur 12.

En version har virkning på VirkningsdatoDatoTid, hvis VirkningFra <= VirkningsdatoDatoTid og VirkningTil = null eller VirkningTil > VirkningsdatoDatoTid. En evt. kladde returneres.

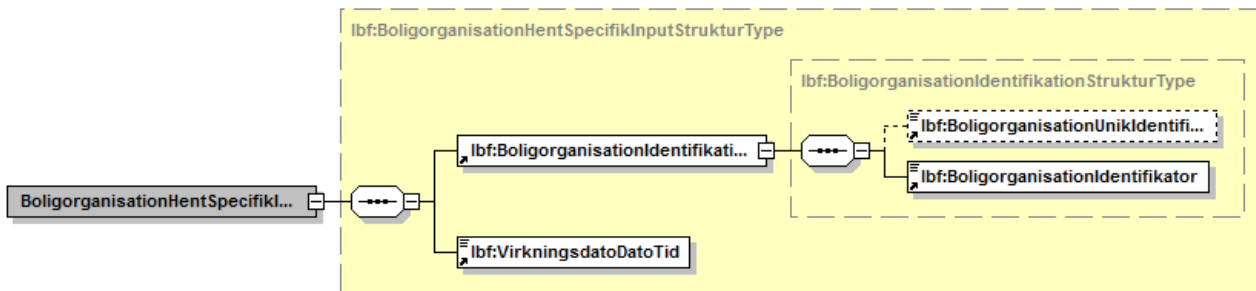

Figur 11 - Illustration af <Entitet>HentSpecifikInputStruktur.

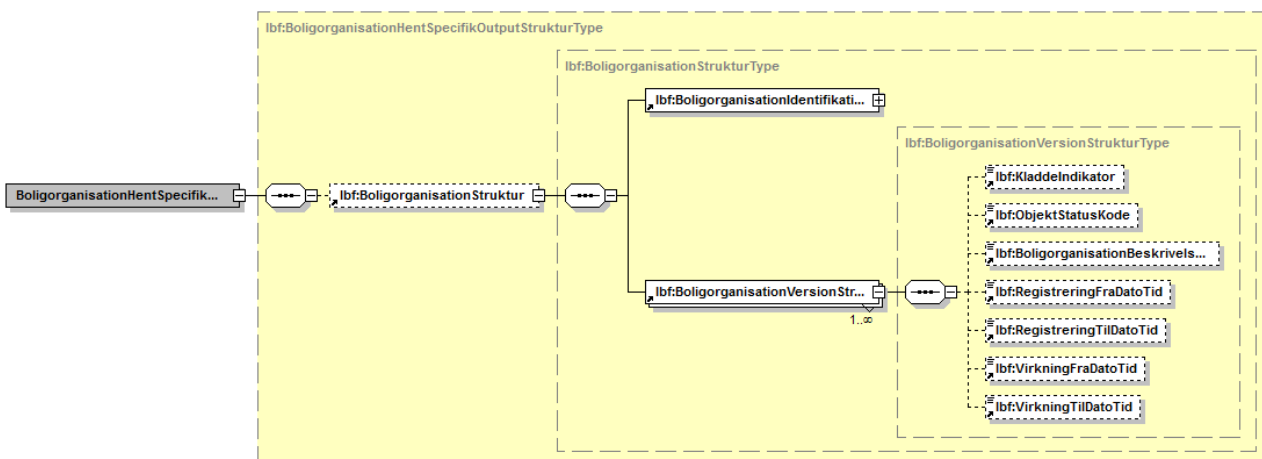

Figur 12 - Illustration af <Entitet>HentSpecifikOutputStruktur.

**<Entitet>HentHistoriskInputStruktur**(<Entitet>IdentifikationStruktur, RegistreringstidDatoTid) se Figur 13: Henter entiteten med den medsendte identifikation, med alle tilhørende versioner, som på den angivne RegistreringstidDatoTid var gældende se Figur 14. Dvs. alle de versioner, som har RegistreringFra  $\leq$  RegistreringstidDatoTid og RegistreringTil = null eller RegistreringTil  $>$  RegistreringstidDatoTid. En evt. kladde returneres.

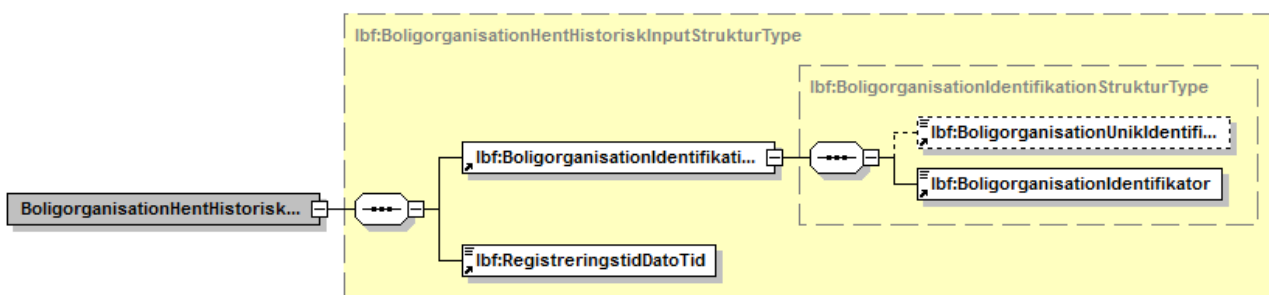

Figur 13 - Illustration af <Entitet>HentHistoriskInputStruktur.

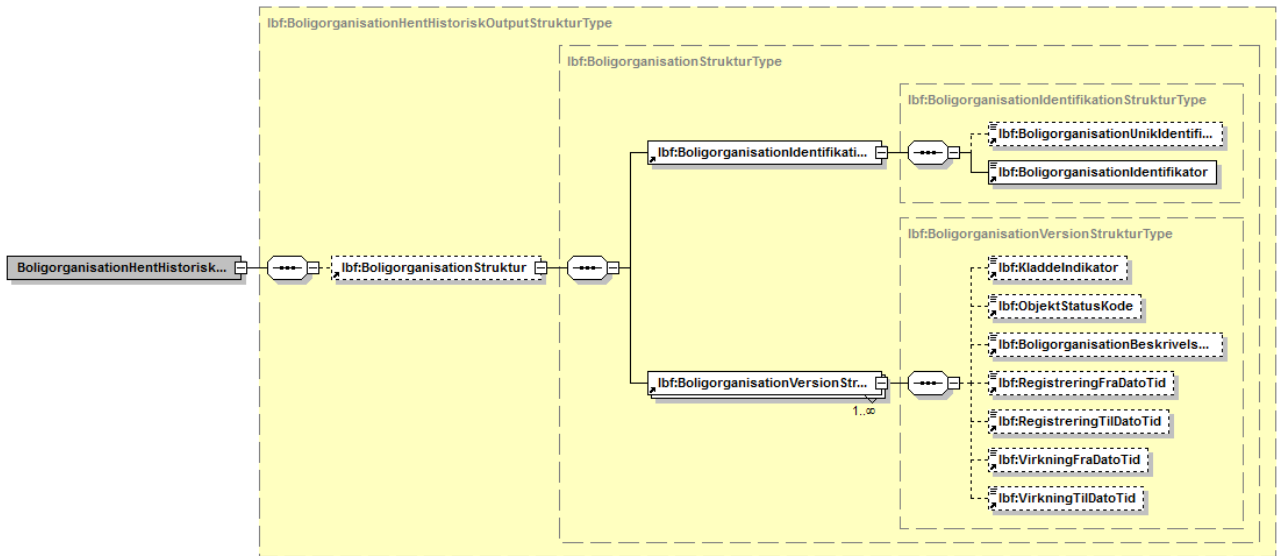

Figur 14 - Illustration af <Entitet>HentHistoriskOutputStruktur.

**<Entitet>HentHistoriskSpecifikInputStruktur**(<Entitet>IdentifikationStruktur, RegistreringstidDatoTid, VirkningsdatoDatoTid) se Figur 15: Henter entiteten med den medsendte identifikation, med alle tilhørende versioner, som på den angivne RegistreringstidDatoTid havde virkning på VirkningsdatoDatoTid, se Figur 16. Dvs. alle de versioner, som har RegistreringFra ≤ RegistreringstidDatoTid og RegistreringTil = null eller RegistreringTil > RegistreringstidDatoTid og VirkningFra ≤ VirkningsdatoDatoTid og VirkningTil = null eller VirkningTil > VirkningsdatoDatoTid. En evt. kladde returneres.

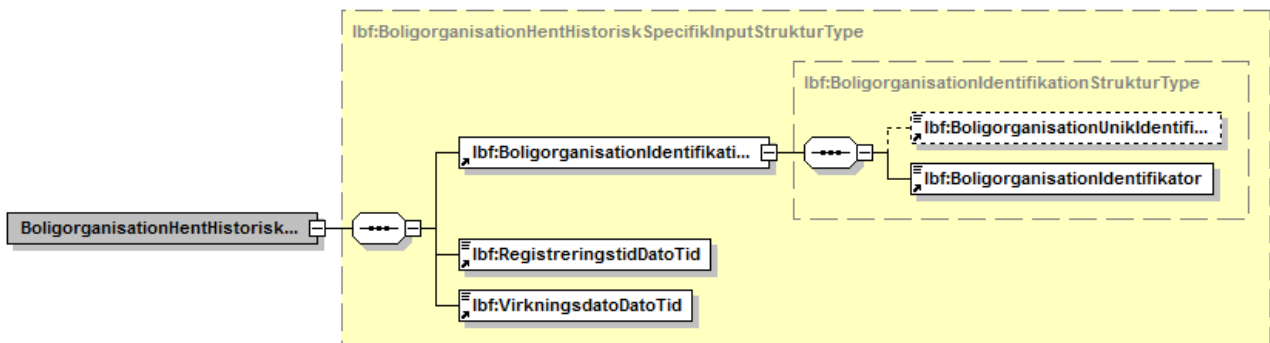

Figur 15 - Illustration af <Entitet>HentHistoriskSpecifikInputStruktur.



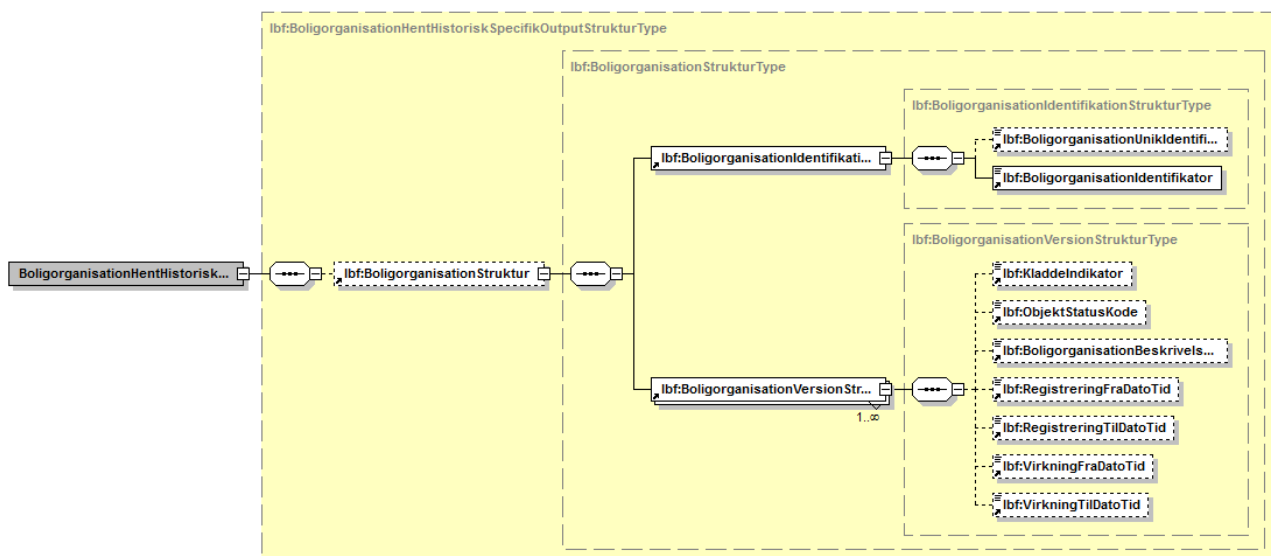

Figur 16 - Illustration af <Entitet>HentHistoriskSpecifikOutputStruktur.

<Entitet>HentVirkningsperioderInputStruktur(<Entitet>IdentifikationStruktur) se Figur 17: Henter virkningsperioder til alle gældende versioner, se Figur 18. En gældende (dvs. ikke slettet) version har RegistreringTil = null.

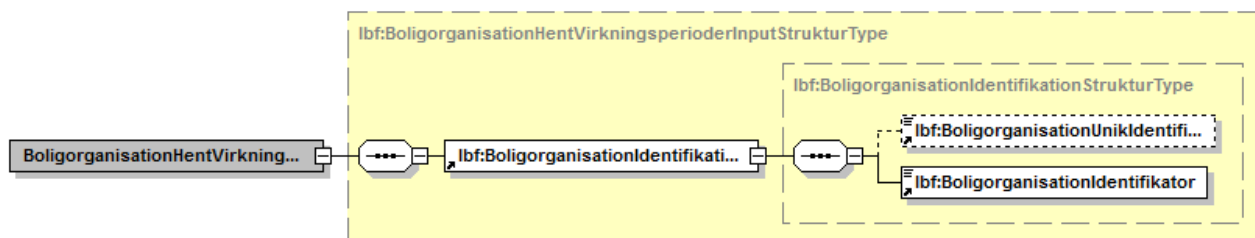

Figur 17 - Illustration af <Entitet>HentVirkningsperioderInputStruktur.

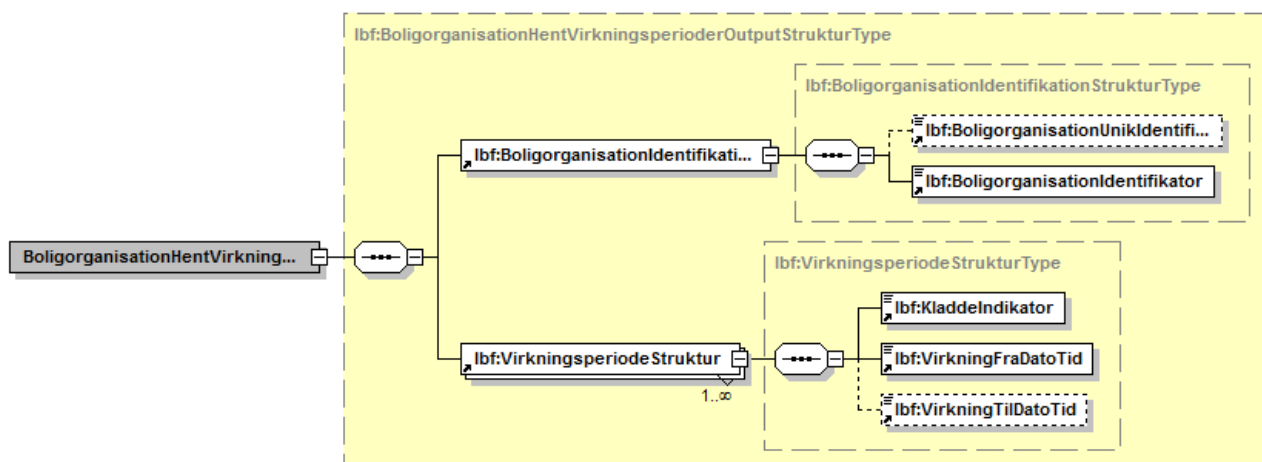

Figur 18 - Illustration af <Entitet>HentVirkningsperioderOutputStruktur.

**<Entitet>HentVirkningsperioderHistoriskInputStruktur** (<Entitet>IdentifikationStruktur, RegistreringstidDatoTid) se Figur 19: Henter virkningsperiode til alle versioner, som var gældende på den angivne RegistreringstidDatoTid se Figur 20.



Figur 19 - Illustration af <Entitet>HentVirkningsperioderHistoriskInputStruktur.

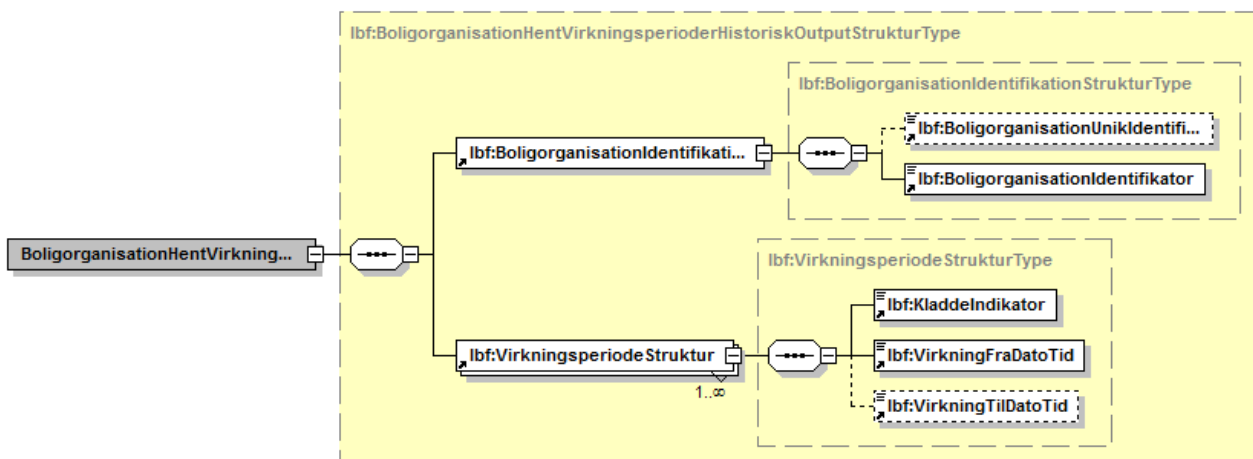

Figur 20 - Illustration af <Entitet>HentVirkningsperioderHistoriskOutputStruktur.

### 2.1.10 Ret/Opret metoder

Ret/Opret metoder på entiteter med dobbelthistorik kan tage flere versioner ad gangen. Fx hvis en bolig skal have rettet 2 virkningsperioder, så kan begge perioder sendes med i et kald jf. Bilag 1 eksempel 3.

### 2.1.11 Gennemtvinging og Ansvarlig sagsbehandler

Alle 'Opret' (se Tabel 6), 'Ret' (se Tabel 7) og 'Slet' (se Tabel 8) metoder udvides med et 'Gennemtvinging' og et 'Ansvarlig sagsbehandler RID' felt.

Disse to felter skal medvirke til at sikre en højere datakvalitet i Huslejeregisteret. 'Gennemtvinging' gør det muligt at kontrollere og validere data, inden den endelige indberetning til Huslejeregisteret foretages. Hvis 'Gennemtvinging' sættes til *false*, vil opdateringen IKKE blive gennemført, såfremt der er *advarsler/valideringsinfo* (se afsnit 2.1.7.2). Hvis 'Gennemtvinging' sættes til *true*, vil opdateringen blive gennemført, selvom der er *advarsler/valideringsinfo*, og 'Ansvarlig sagsbehandler RID' sættes for at identificere den bruger, som har godkendt indberetningen. 'Gennemtvinging' sat til *true* svarer dermed til opdatering via V3.

Der er op til den enkelte ERP-leverandør at levere et ID der entydigt kan identificere brugeren inden for den pågældende boligorganisation. Det kan være et medarbejdercertifikat, et bruger-ID, en email-

adresse osv. Den enkelte ERP-leverandør bør ved valg af ID vurdere begrænsninger iht. GDPR-lovgivningen.

I forbindelse med indberetning til feltet 'Ansvarlig sagsbehandler RID' verificeres at der er skrevet "noget", og så længe der ikke er indberetning til feltet gives de bløde fejl, og der foretages ikke gennemtving.

I det følgende beskrives to forskellige måder at implementere 'Gennemtving' på:

- Flow A: ERP med egenvalidering
- Flow B: ERP uden egenvalidering

### Flow A: ERP med egenvalidering:

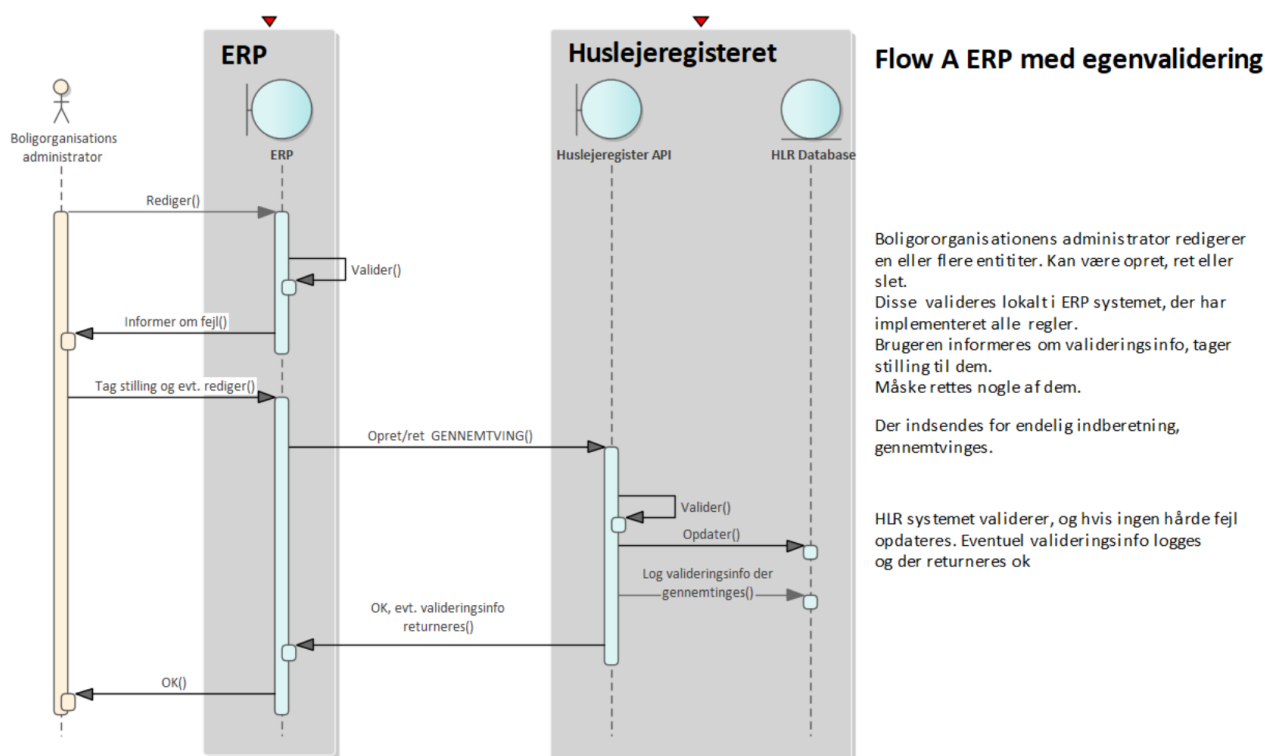

I Flow A, er alle Huslejeregisterets valideringer – både de hårde (*valideringsfejl*) og de bløde (*advarsler/valideringsinfo*) - implementeret direkte i ERP systemet. Brugeren informeres om eventuelle fejl og tager stilling til dem. Måske rettes nogle af dem. Når brugeren har godkendt eventuelle advarsler/valideringsinfo, indberettes til Huslejeregisteret med 'Gennemtving' = *true*. Samtidig sættes 'Ansvarlig sagsbehandler RID' til at identificere den bruger, der har foretaget godkendelsen. Flow A kan benyttes, hvis ERP systemet foretager natlige batchopdateringer.

Der gøres opmærksom på at når 'Gennemtving' = *true* så opdateres databasen **og** der returneres de eventuelle valideringsinfo, der måtte være.

## Flow B: ERP uden egenvalidering

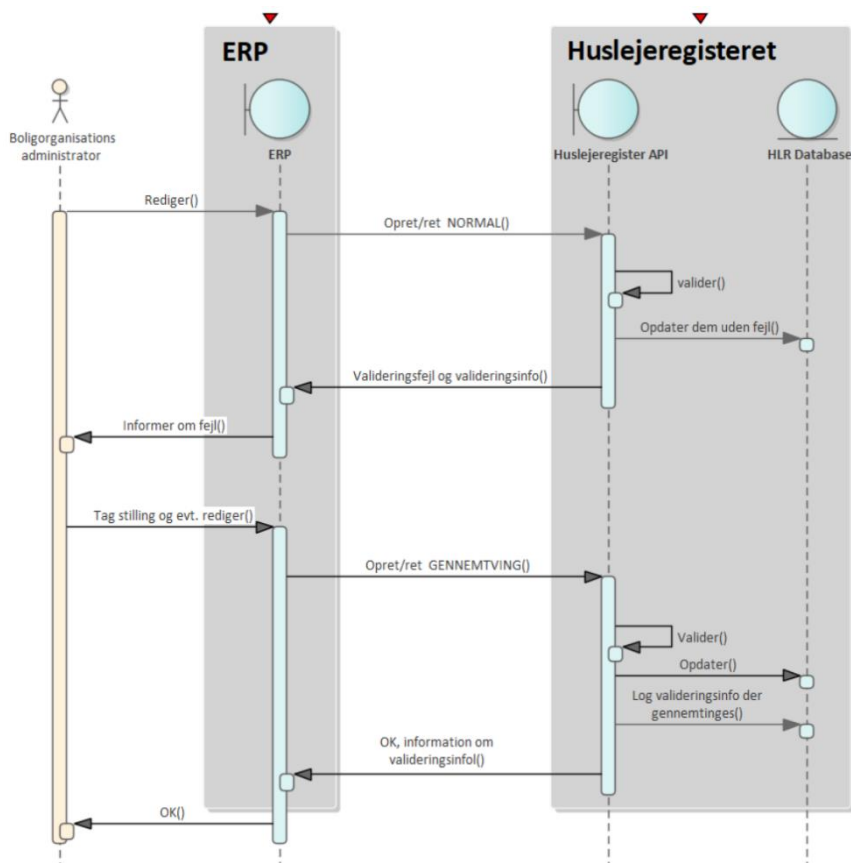

## Flow B ERP uden egenvalidering

Boligorganisationens administrator redigerer en eller flere entiteter. Kan være opret, ret eller slet.  
 ERP systemet har ikke implementeret alle valideringer.  
 Indberetningerne indsendes til HLR og bliver valideret  
 Der er uventet valideringsinfo på nogle af indberetningerne.  
 Dem uden fejl gemmes ok. Dem med valideringsfejl eller valideringsinfo returneres.

Brugeren informeres om dem der ikke gik godt pga. valideringsfejl eller valideringsinfo, tager stilling til dem.  
 Valideringsfejl tilrettes, måske også nogle valideringsinfo.  
 Der indsendes for endelig indberetning, gennemtvinges.

HLR systemet validerer, Eventuelle valideringsinfo logges.

I Flow B foretages valideringen i Huslejeregisteret. Når brugeren har indtastet oplysninger, kaldes Huslejeregisteret med 'Gennemtving' = *false*. Hvis der ikke er advarsler/valideringsinfo, opdateres. Hvis der er advarsler/valideringsinfo, returneres disse og præsenteres for brugeren, som tager stilling til dem. Måske rettes nogle af dem. Når brugeren har godkendt eventuelle advarsler/valideringsinfo, indberettes til Huslejeregisteret med 'Gennemtving' = *true*. Samtidig sættes 'Ansvarlig sagsbehandler RID' til at identificere den bruger, der har foretaget godkendelsen. Flow B kan benyttes, hvis ERP systemet kan kalde Huslejeregisteret, når brugeren opdaterer data.

Der gøres opmærksom på at når 'Gennemtving' = *true* så opdateres databasen **og** der returneres de eventuelle valideringsinfo, der måtte være.

### Opret metoder

BoligudgiftOpret

LejekontraktOpret

AnvisningsaftaleOpret

BoligopskrivningOpret

BilagOpret

EnhedAktiver

Tabel 6 - Opret metoder med sagsbehandler og gennemtving udvidelse

---

**Ret metoder**

---

IndstillingRet  
BoligorganisationRet  
AfdelingRet  
ByggeafsnitRet  
BoligRet  
BoligudgiftRet  
LejekontraktRet  
AnvisningsaftaleRet  
BoligopskrivningRet  
BilagRet  
HandicapBoligTypeRet  
EnhedBytBolig  
EnhedFlytBolig  
EnhedFlytByggeafsnit  
EnhedGenaktiver

---

*Tabel 7 - Ret metoder med sagsbehandler og gennemtvung udvidelse*

---

**Slet metoder**

---

BoligudgiftSlet  
LejekontraktSlet  
AnvisningsaftaleSlet  
BoligopskrivningSlet  
BilagSlet  
EnhedSlet  
EnhedEliminer

---

*Tabel 8 - Slet metoder med sagsbehandler og gennemtvung udvidelse*

### 2.1.12 Batch metoder

Udvalgte metoder (se Tabel 9) rettes til således, at de i input strukturen kan modtage en liste af den pågældende entitet og behandle listen på en ikke-blokerende måde. "Ikke-blokerende" betyder, at hvis fx nr. 2 på listen fejler så bliver de resterende elementer på listen stadig behandlet. Yderligere returneres en liste hårde eller bløde valideringer grupperet med reference til et input element fra inputlisten. De nye metoder udvides samtidigt med 'Gennemtvung' og 'Ansvarlig sagsbehandler RID' (se afsnit 2.1.11).

Listen begrænses til kun at kunne modtage op til 10 elementer. Dette er for at lave et kompromis mellem køretid for den enkelte operation og en reduktion af svar tiden for hver enkelt af de ellers nødvendige webservice kald.

Der gøres opmærksom på at når 'Gennemtving' = true så opdateres databasen **og** der returneres de eventuelle valideringsinfo, der måtte være.

Batch metodenavn
BoligBatchRet
BoligudgiftBatchOpret
BoligudgiftBatchRet
LejekontraktBatchRet
LejekontraktBatchOpret

Tabel 9 - Batch metodenavn

### 2.1.13 Valider metoder

Følgende entiteter Boligorganisation, Afdeling, Byggeafsnit, Bolig, Boligudgift, Bilag, Anvisningsaftale, Boligopskrivning, Lejekontrakt, Handicapboligtype, Genhusning og Indstillinger er udvidet med en <Entitet>Valider metode. Metoden validerer data og returnerer eventuelle fejl eller advarsler. Data oprettes/opdateres aldrig ved brug af denne metode, heller ikke hvis der ikke findes fejl eller advarsler.

<Entitet>ValiderInputStruktur tager en <Entitet>Struktur som input. I Figur 21 ses eksempel med BoligorganisationValiderInputStruktur, der tager BoligorganisationStruktur som input.

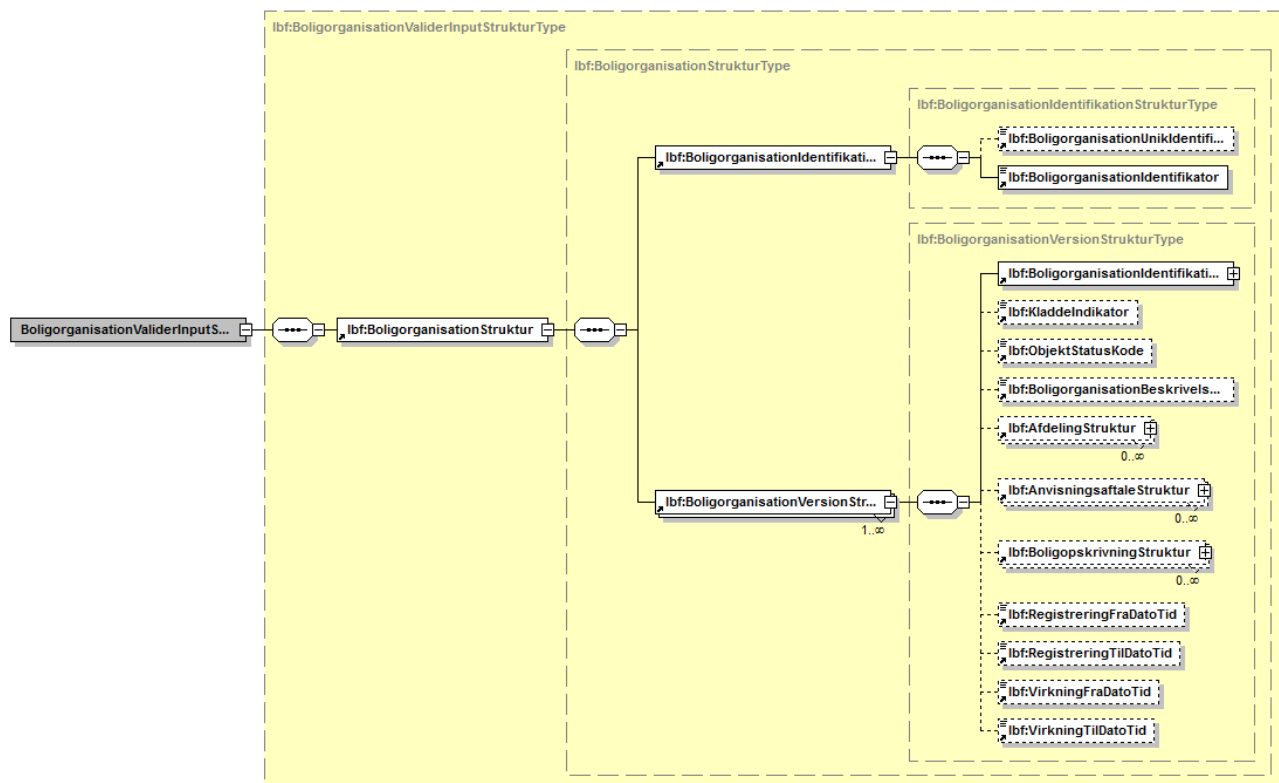

Figur 21 – Illustration af BoligorganisationValiderInputStruktur.

<Entitet>ValiderOutputStruktur returnerer en MetodeResultatStruktur som output. Figur 22 viser BoligorganisationValiderOutputStruktur.

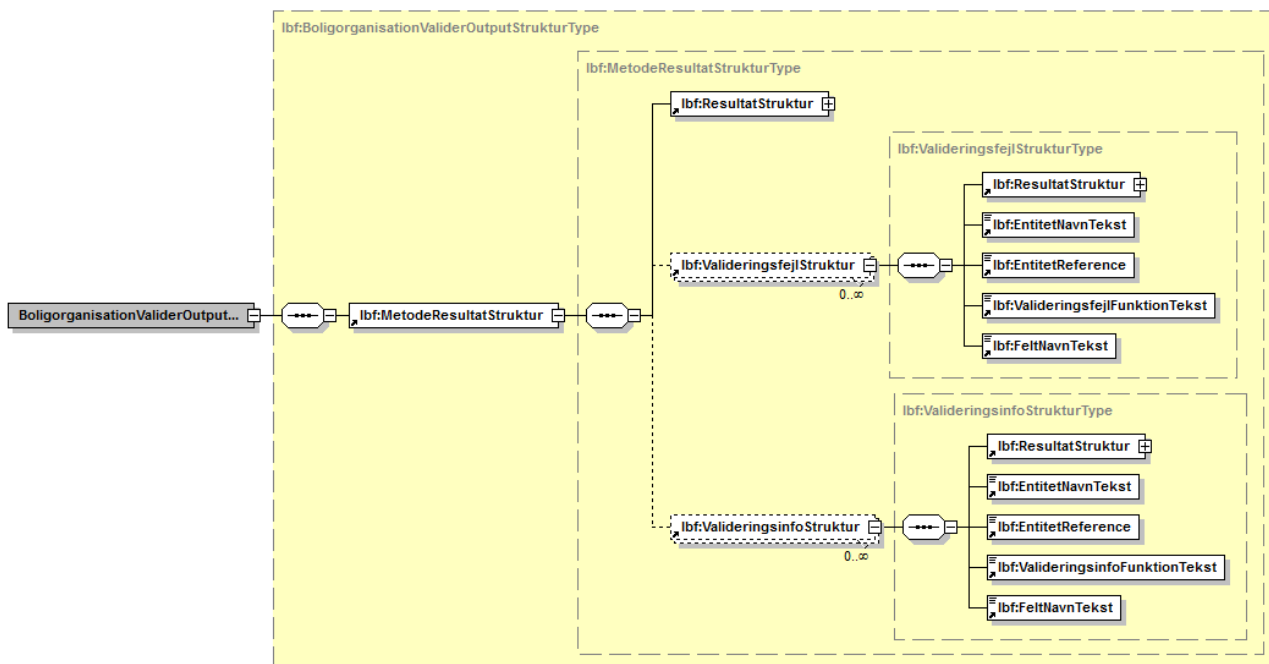

Figur 22 – Illustration af BoligorganisationValiderOutputStruktur.

## 2.2 Boligorganisation

Boligorganisation repræsenterer de ekstra oplysninger om en boligorganisation, som skal benyttes i Huslejestreger og på DanmarkBolig.dk, men som ikke findes i Landsbyggefondens Stamdata.

Figur 23 viser strukturen for en Boligorganisation:

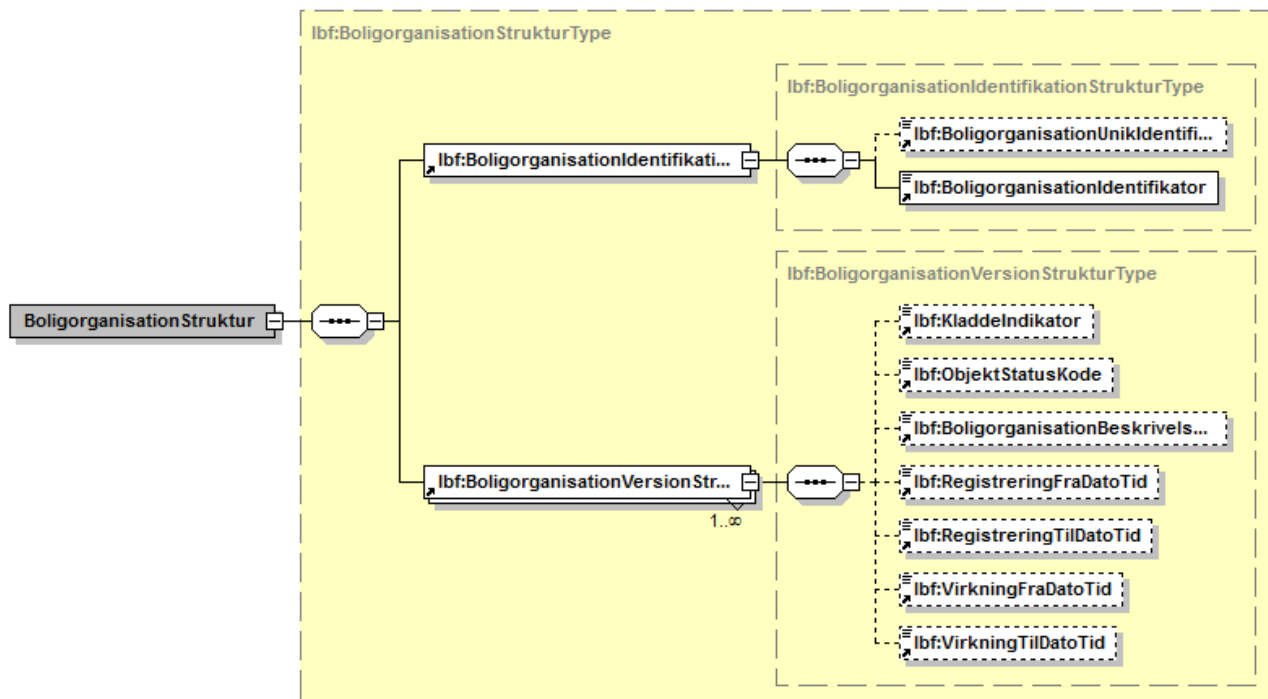

Figur 23 - Illustration af struktur for Boligorganisation.

De vigtigste strukturer og felter på Boligorganisation er:

BoligorganisationIdentifikationStruktur	Identificerer en Boligorganisation
→ BoligorganisationUnikIdentifikator	En UUID for en Boligorganisation (ikke relevant i forbindelse med webservice snitfladen)
→ BoligorganisationIdentifikator	Officielt LBF organisationsnummer (OOOO)
BoligorganisationVersionStruktur	
→ BoligorganisationBeskrivelseTekst	Prosa beskrivelse af boligorganisationen (max længde ubegrænset)

Tabel 10 - Vigtigste strukturer og felter på Boligorganisation.

### 2.2.1 BoligorganisationHent

Benyttes til at læse en Boligorganisation. For at læse en Boligorganisation skal strukturen BoligorganisationHentInputStruktur udfyldes.

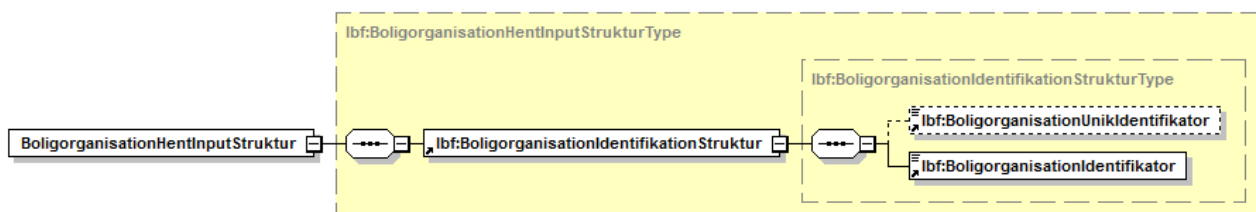

Figur 24 - Illustration af BoligorganisationHentInputStruktur.



BoligorganisationIdentifikationStruktur udfyldes med BoligorganisationIdentifikator. BoligorganisationUnikIdentifikator benyttes ikke.

## 2.2.2 BoligorganisationList

Returnerer alle de Boligorganisationer, som en bruger administrerer. BoligorganisationList skal kaldes med en tom inputstruktur. Hvis kaldet foretages gennem en proxy i .NET, skal der sendes "new object()" med som parameter.

BoligorganisationList returnerer kun den version som er gældende på kaldetidspunktet.

## 2.2.3 BoligorganisationRet

Benyttes til at opdatere en Boligorganisation. For at opdatere en Boligorganisation skal strukturen BoligorganisationRetInputStruktur udfyldes:

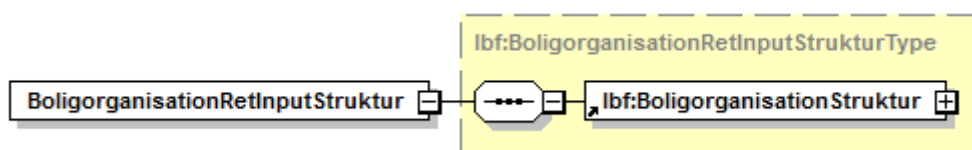

Figur 25 - Illustration af BoligorganisationRetInputStruktur.

Denne struktur består af en BoligorganisationStruktur med en liste af boligorganisation versioner, som udfyldes med alle relevante felter. BoligorganisationIdentifikationStruktur udfyldes med BoligorganisationIdentifikator. BoligorganisationUnikIdentifikator benyttes ikke.

## 2.2.4 Valideringsfejl på Boligorganisation

De mulige valideringsfejl ved opdatering af en Boligorganisation er:

Fejlnr.	Fejltekst
2502	Der må kun være knyttet én Boligopskrivning pr. Boligtype til en Boligorganisation
5001	Der må ikke være huller i virkningsperioder for en entitet.
5002	VirkningTil skal være null eller større end VirkningFra
5003	VirkningFra skal være større end eller lig med 1900-01-01
5004	VirkningFra skal angives.

Tabel 11 - Valideringsfejl på Boligorganisation.

## 2.2.5 ValideringsInfo på Boligorganisation

Mulige advarsler ved opdatering af en Boligorganisation:

Infonr.	Infotekst
5005	En fremtidig version overskrives helt ved denne indberetning.

Tabel 12 - ValideringsInfo på Boligorganisation.

## 2.3 Afdeling

Afdeling repræsenterer de ekstra oplysninger om en afdeling, som skal benyttes i Huslejeregistret og på DanmarkBolig.dk, men som ikke findes i Landsbyggefondens Stamdata.

Figur 26 viser strukturen for en Afdeling:

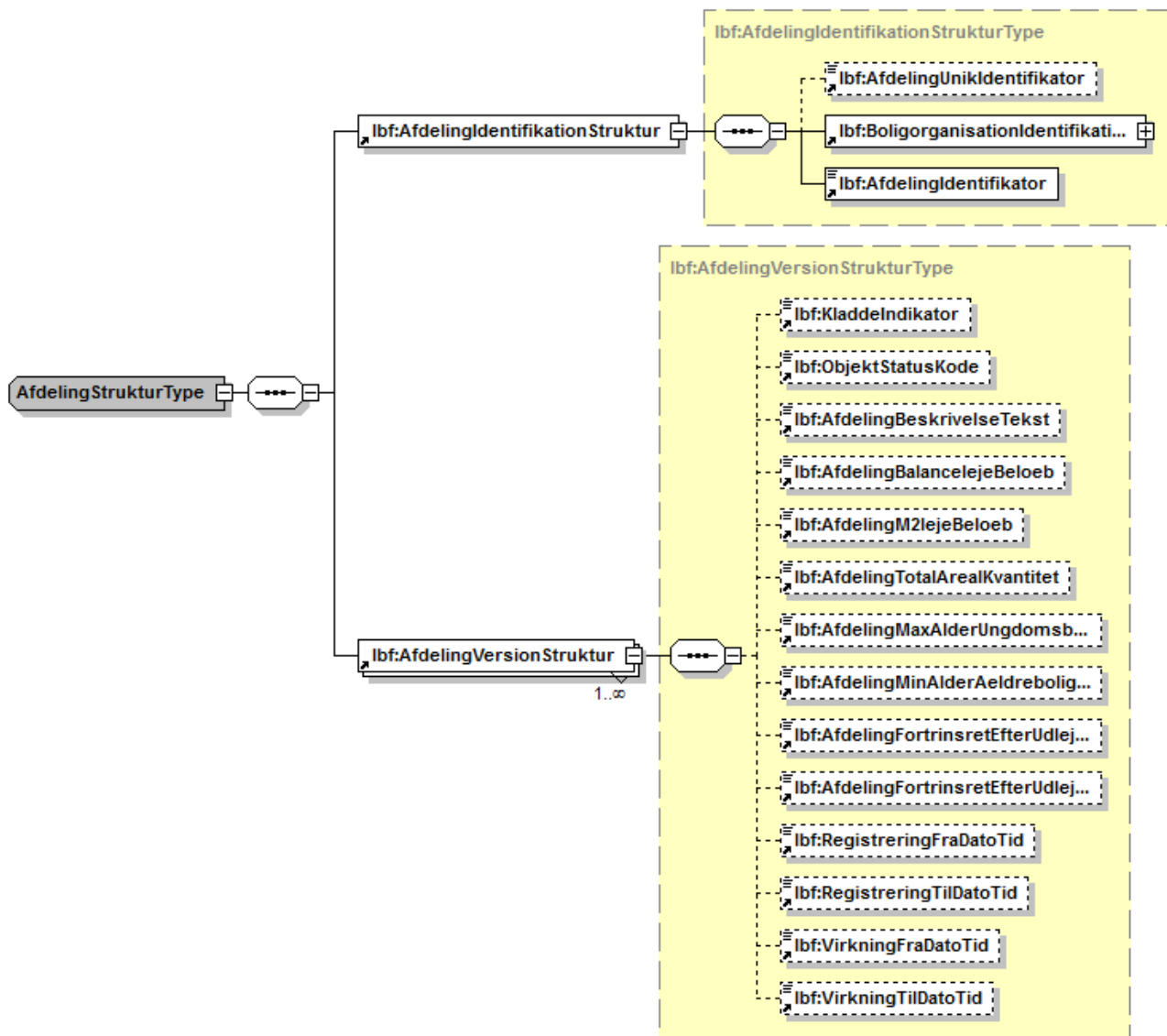

Figur 26 - Illustration af struktur for Afdeling.

De vigtigste strukturer og felter på Afdeling er:

AfdelingIdentifikationStruktur	Identificerer en Afdeling
→ AfdelingUnikIdentifikator	En UUID for en Afdeling (ikke relevant i forbindelse med web-service snitfladen)
→ BoligorganisationIdentifikationStruktur	Identificerer en Boligorganisation
→ AfdelingIdentifikator	Officielt LBF afdelingsnummer (AAA)
VersionStruktur	
→ AfdelingBeskrivelseTekst	Prosa beskrivelse af afdelingens beliggenhed, udseende, fælleshus og lignende (max længde ubegrænset)
→ AfdelingBalancelejeBeløb	Samlet boligafgift og leje for boligerne i afdelingen i henhold til afdelingens årlige budget
→ AfdelingM2lejeBeløb	Boligernes m2 boligafgift og leje, svarende til balancelejen divideret med Totalarealet
→ AfdelingTotalArealKvantitet	Samlet boligareal for afdelingen
→ AfdelingMinAlderAldreboligKvantitet	Minimumsalder for opskrivning på ældreboliger
→ AfdelingMaxAlderUngdomsboligKvantitet	Maximumsalder for opskrivning på ungdomsboliger
→ AfdelingFortrinsretEfterUdlejningsbekendtgørelseIndikator	Er der boliger i afdelingen, som er omfattet af udlejningsbekendtgørelsens paragraf 4?
→ AfdelingFortrinsretEfterUdlejningsbekendtgørelseBeskrivelseTekst	Beskrivelse af de boliger i afdelingen, som er omfattet af udlejningsbekendtgørelsens paragraf 4 (max længde ubegrænset)

Tabel 13 - De vigtigste strukturer og felter på Afdeling.

### 2.3.1 AfdelingHent

Benyttes til at læse en Afdeling. For at læse en Afdeling skal strukturen AfdelingHentInputStruktur udfyldes:

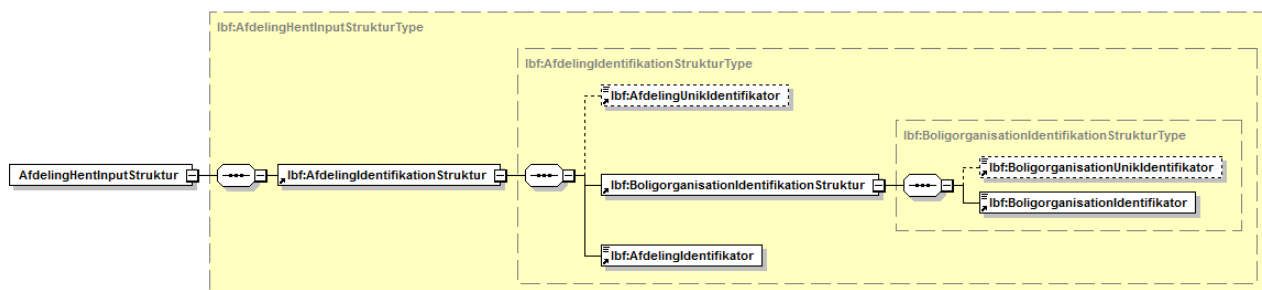

Figur 27 - Illustration af AfdelingHentInputStruktur.

AfdelingIdentifikationStruktur udfyldes med AfdelingIdentifikator og BoligorganisationIdentifikator. AfdelingUnikIdentifikator og BoligorganisationUnikIdentifikator benyttes ikke.

## 2.3.2 AfdelingList

Returnerer alle de Afdelinger, som hører til en Boligorganisation. For at kalde AfdelingList skal AfdelingListInputStruktur udfyldes:

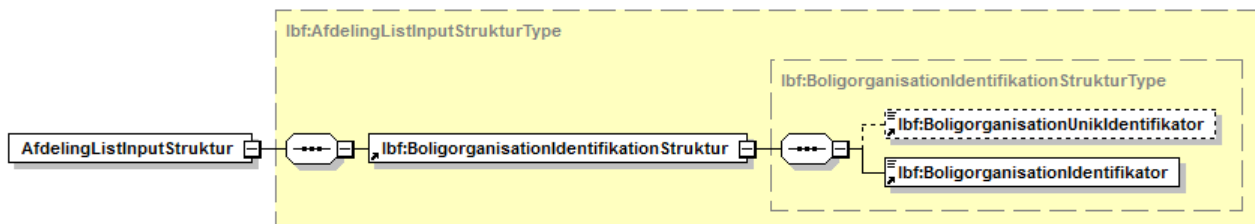

Figur 28 - Illustration af AfdelingListInputStruktur.

Denne struktur består af en BoligorganisationIdentifikationStruktur til at identificere den Boligorganisation, der skal hentes Afdelinger til. BoligorganisationIdentifikationStruktur udfyldes med BoligorganisationIdentifikator. BoligorganisationUnikIdentifikator benyttes ikke.

AfdelingList returnerer kun den version som er gældende på kaldetidspunktet.

## 2.3.3 AfdelingRet

Benyttes til at opdatere en Afdeling. For at opdatere en Afdeling skal strukturen AfdelingRetInputStruktur udfyldes:

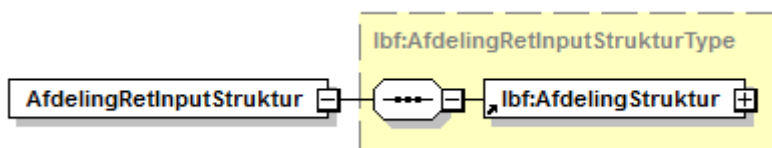

Figur 29 - Illustration af AfdelingRetInputStruktur.

Denne struktur består af en AfdelingStruktur med en liste af afdeling versioner, som udfyldes med alle relevante felter. AfdelingIdentifikationStruktur udfyldes med AfdelingIdentifikator og BoligorganisationIdentifikator. AfdelingUnikIdentifikator og BoligorganisationUnikIdentifikator benyttes ikke.

## 2.3.4 Valideringsfejl på Afdeling

De mulige valideringsfejl ved opdatering af en Afdeling er:

Fejlnr.	Fejltekst
2601	Afdeling.MinAlderAeldrebolig skal være større end 0
2602	Afdeling.MaxAlderUngdomsbolig skal være større end 0
2603	Der må kun være knyttet én Boligopskrivning pr. Boligtype til en Afdeling
5001	Der må ikke være huller i virkningsperioder for en entitet.
5002	VirkningTil skal være null eller større end VirkningFra
5003	VirkningFra skal være større end eller lig med 1900-01-01
5004	VirkningFra skal angives.

Tabel 14 - Mulige valideringsfejl ved opdatering af en Afdeling.

## 2.3.5 ValideringsInfo på Afdeling

Mulige advarsler ved opdatering af en Afdeling:

Infonr.	Infotekst
5005	En fremtidig version overskrives helt ved denne indberetning.

Tabel 15 - ValideringsInfo på Afdeling.

## 2.4 Byggeafsnit

Byggeafsnit repræsenterer de ekstra oplysninger om et byggeafsnit, som skal benyttes i Huslejeregisteret og på DanmarkBolig.dk, men som ikke findes i Landsbyggefondens Stamdata. Figur 30 viser strukturen for et Byggeafsnit.

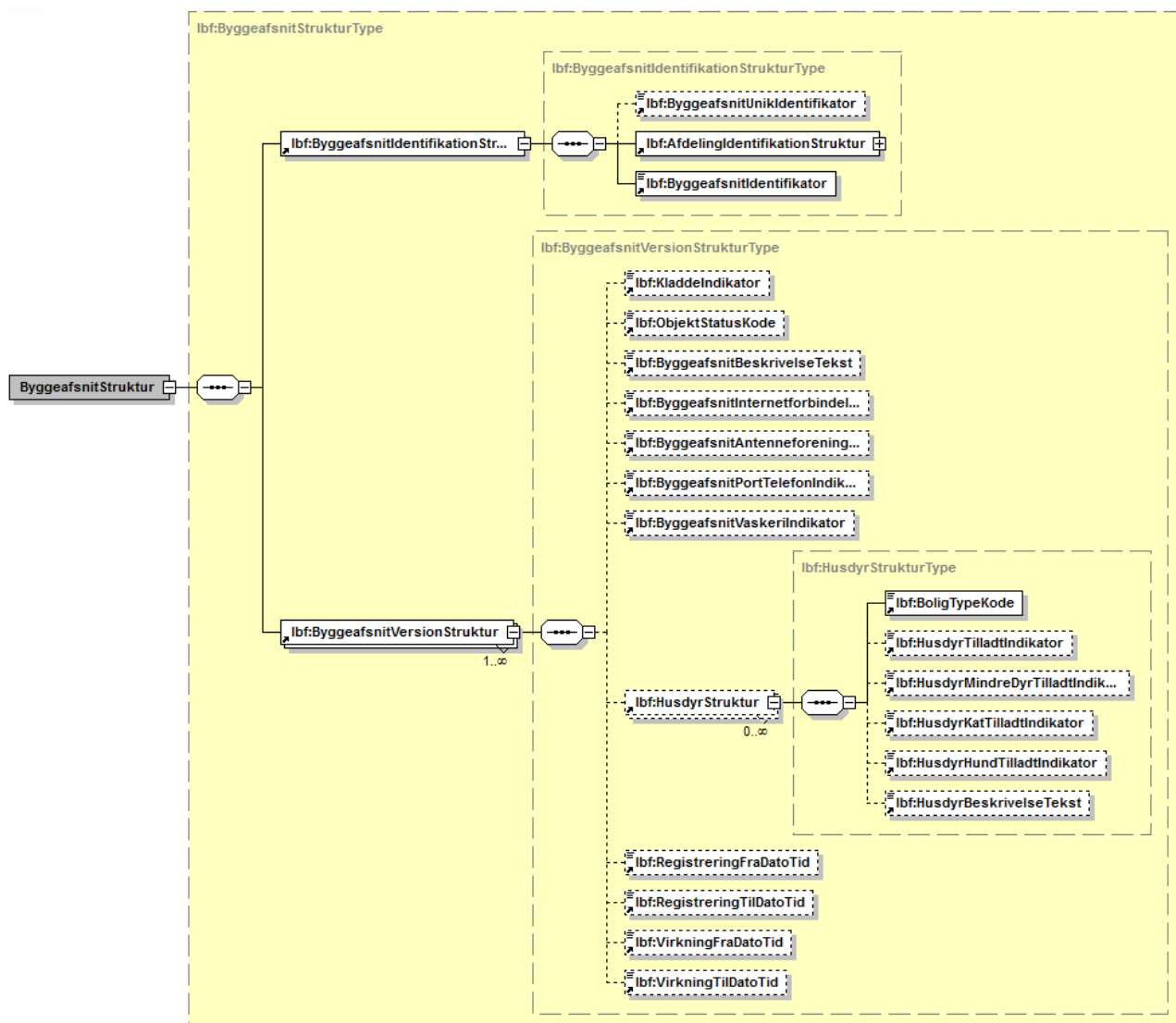

Figur 30 - Illustration af struktur for et Byggeafsnit.

De vigtigste strukturer og felter på Byggeafsnit er:

---

ByggeafsnitIdentifikationStruktur	Identificerer et Byggeafsnit
→ ByggeafsnitUnikIdentifikator	En UUID for et Byggeafsnit (ikke relevant i forbindelse med web-service snitfladen)
→ AfdelingIdentifikationStruktur	Identifikation af en Afdeling
→ ByggeafsnitIdentifikator	Officielt LBF byggeafsnitsnummer (BB)
ByggeafsnitVersionStruktur	
→ ByggeafsnitBeskrivelseTekst	Prosa beskrivelse af byggeafsnittet (max længde ubegrænset)
→ ByggeafsnitInternetforbindelseIndikator	Er der fælles internetforbindelse
→ ByggeafsnitAntenneforeningIndikator	Er der fællesantenne
→ ByggeafsnitPortTelefonIndikator	Er der porttelefon
→ ByggeafsnitVaskeriIndikator	Er der fællesvaskeri
→ HusdyrStruktur	Beskrivelse af regler for husdyr i et Byggeafsnit. Reglerne kan defineres for hver boligtype
○ BoligTypeKode	Boligtypen. Benyttes til at kategorisere almene boliger. Kan antage følgende værdier: 1=Ældrebolig, 2=Ungdomsbolig, 3=Familiebolig 4=Enkeltværelse
○ HusdyrTilladtIndikator	Er det tilladt at have <b>alle</b> husdyr (uspecificeret). Sættes denne indikator til 'True' vil det ikke være muligt at sætte en af følgende indikatorer: 'HusdyrMindreDyrTilladtIndikator', 'HusdyrKatTilladtIndikator', 'HusdyrHundTilladtIndikator'. I så fald gives der er valideringsfejl.
○ HusdyrMindreDyrTilladtIndikator	Er det tilladt at have mindre husdyr (uspecificeret). Denne indikator kan kun benyttes hvis 'HusdyrTilladtIndikator' er sat til 'False'.
○ HusdyrKatTilladtIndikator	Er det tilladt at have kat. Denne indikator kan kun benyttes hvis 'HusdyrTilladtIndikator' er sat til 'False'.
○ HusdyrHundTilladtIndikator	Er det tilladt at have hund. Denne indikator kan kun benyttes hvis 'HusdyrTilladtIndikator' er sat til 'False'.
○ HusdyrBeskrivelseTekst	Beskrivelse af hvilke husdyr (fx kat, hund, marsvin)

---

Tabel 16 - Vigtigste strukturer og felter på Byggeafsnit.

### 2.4.1 ByggeafsnitHent

Benyttes til at læse et Byggeafsnit. For at læse et Byggeafsnit skal strukturen ByggeafsnitHentInputStruktur udfyldes:

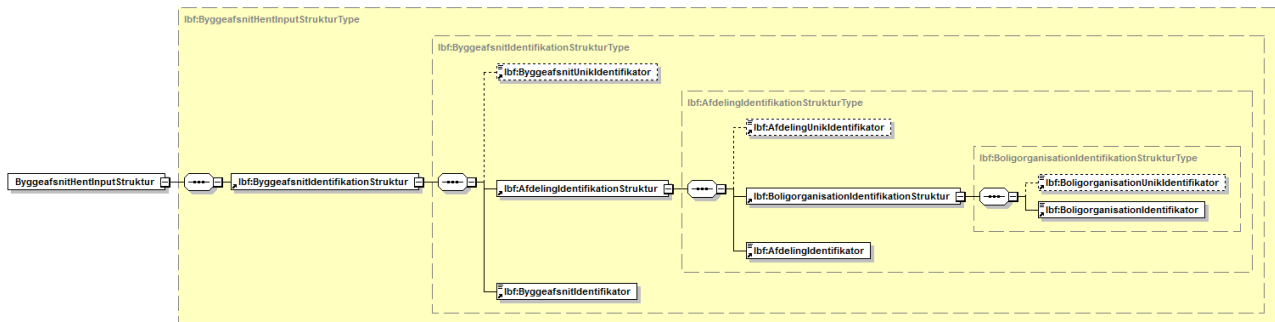

Figur 31 - Illustration af ByggeafsnitHentInputStruktur.

ByggeafsnitIdentifikationStruktur udfyldes med ByggeafsnitIdentifikator, AfdelingIdentifikator og BoligorganisationIdentifikator. ByggeafsnitUnikIdentifikator, AfdelingUnikIdentifikator og BoligorganisationUnikIdentifikator benyttes ikke.

## 2.4.2 ByggeafsnitList

Returnerer alle Byggeafsnit til en Afdeling. For at kalde ByggeafsnitList skal ByggeafsnitListInputStruktur udfyldes.

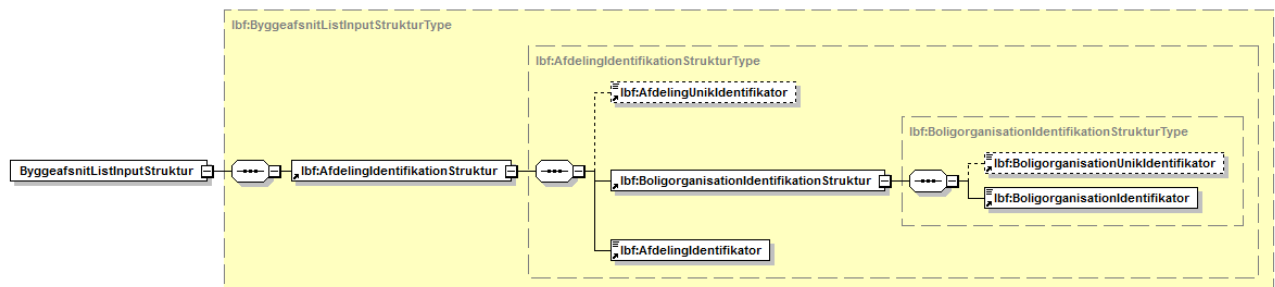

Figur 32 - Illustration af ByggeafsnitListInputStruktur.

Denne struktur består af en AfdelingIdentifikationStruktur til at identificere den Afdeling, der skal hentes Byggeafsnit til. AfdelingIdentifikationStruktur udfyldes med AfdelingIdentifikator og BoligorganisationIdentifikator. AfdelingUnikIdentifikator og BoligorganisationUnikIdentifikator benyttes ikke.

ByggeafsnitList returnerer kun den version, som er gældende på kaldetidspunktet.

## 2.4.3 ByggeafsnitRet

Benyttes til at opdatere et Byggeafsnit. For at opdatere et Byggeafsnit skal strukturen ByggeafsnitRetInputStruktur udfyldes.

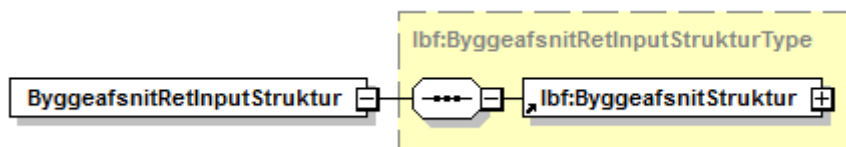

Figur 33 - Illustration af strukturen ByggeafsnitRetInputStruktur.

Denne struktur består af en ByggeafsnitStruktur med en liste af byggeafsnit versioner, som udfyldes med alle relevante felter. ByggeafsnitIdentifikationStruktur udfyldes med ByggeafsnitIdentifikator, AfdelingIdentifikator og BoligorganisationIdentifikator. ByggeafsnitUnikIdentifikator, AfdelingUnikIdentifikator og BoligorganisationUnikIdentifikator benyttes ikke.

## 2.4.4 Valideringsfejl på Byggeafsnit

De mulige valideringsfejl ved opdatering af et Byggeafsnit er:

Fejlnr.	Fejltekst
1000	Byggeafsnit.Antenneforening skal udfyldes
1000	Byggeafsnit.FaellesTelefon skal udfyldes
1000	Byggeafsnit.Internetforbindelse skal udfyldes
1000	Byggeafsnit.Vaskeri skal udfyldes
1000	Husdyr.HusdyrTilladt skal udfyldes
1000	Husdyr.Boligtype skal udfyldes
2701	Regler for husdyr skal angives for alle boligtyper
2702	Hvis AllehusdyrTilladt er true må KatTilladt, HundTilladt og MindreDyrTilladt ikke angives
2703	Hvis AllehusdyrTilladt er false skal KatTilladt, HundTilladt og MindreDyrTilladt angives.
5001	Der må ikke være huller i virkningsperioder for en entitet.
5002	VirkningTil skal være null eller større end VirkningFra
5003	VirkningFra skal være større end eller lig med 1900-01-01
5004	VirkningFra skal angives.

Tabel 17 - Valideringsfejl ved opdatering af et Byggeafsnit.

## 2.4.5 ValideringsInfo på Byggeafsnit

Mulige advarsler ved opdatering af et byggeafsnit:

Infonr.	Infotekst
5005	En fremtidig version overskrives helt ved denne indberetning.

Tabel 18 - ValideringsInfo på byggeafsnit.

## 2.5 Bolig

Bolig repræsenterer de ekstra oplysninger om en enhed/bolig, som skal benyttes i Huslejeregisteret og på DanmarkBolig.dk, men som ikke findes i Landsbyggefondens Stamdata eller BBR. Figur 34 viser strukturen for en Bolig. Vær opmærksom på at ikke alle felter er indberetningsfelter, se Tabel 19 Indhold til disse felter hentes fra hhv. BBR og Landsbyggefondens stamdata.



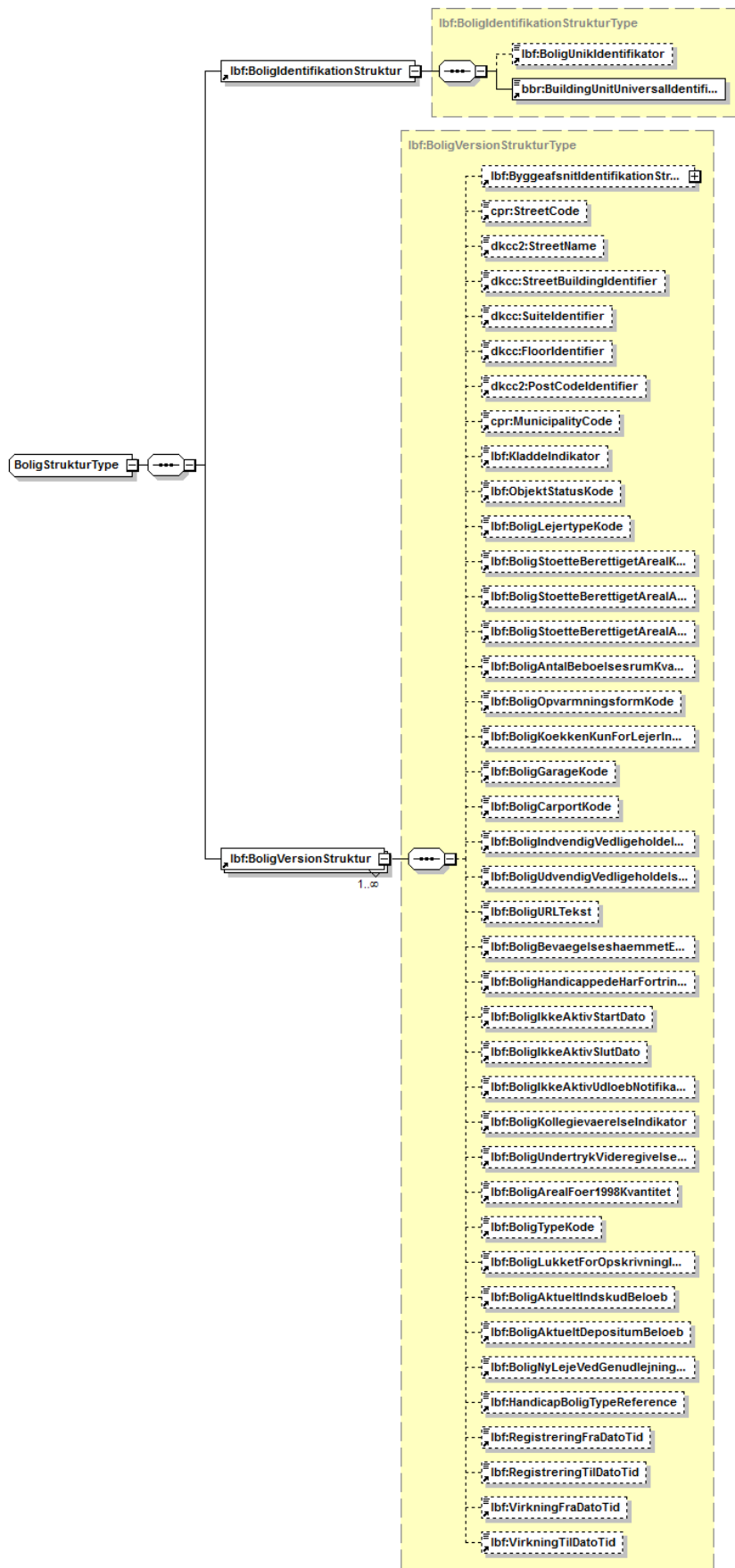

Figur 34 - Illustration af strukturen for en Bolig.

De vigtigste strukturer og felter på Bolig er:

---

BoligIdentifikationStruktur	Identificerer en Bolig
→ BoligUnikIdentifikator	En UUID for en Bolig (ikke relevant i forbindelse med webservice snitfladen)
→ BuildingUnitUniversalIdentifier	En UUID for en BBR enhed
BoligVersionStruktur	
→ ByggeafsnitIdentifikationStruktur	Identificerer et Byggeafsnit (ikke indberetningsfelt)
→ StreetCode	Vejkode (ikke indberetningsfelt)
→ StreetName	Vejnavn (ikke indberetningsfelt)
→ StreetBuildingIdentifier	Husnummer (ikke indberetningsfelt)
→ SuiteIdentifier	Side dør (ikke indberetningsfelt)
→ FloorIdentifier	Etage (ikke indberetningsfelt)
→ PostalCodeIdentifier	Postnummer (ikke indberetningsfelt)
→ MunicipalityCode	Kommunennummer (ikke indberetningsfelt)
→ BoligLejerTypeKode	BoligLejerTypeKode Lejertype. Kan antage følgende værdier: 1. Almen lejer, 2. andelshaver i privat andelsbolig, 3. anpartshaver, 4. ustøttet almen/privat plejebolig/friplejebolig.  Kun værdierne 1 og 4 kan benyttes i Huslejeregistret
→ BoligStoetteBerettigetArealKvantitet	Forslag til boligens boligstøtteberettigede areal m2. Feltet indberettes, som forslag til UDK, hvis dette er forskelligt fra antal m2 i BBR
→ BoligStoetteBerettigetArealAarsagKode	Årsag til at der foreslås andet areal til beregning af boligstøtten end BBR. 1. Gavllejlighed, 2. Aflåst/tilmuret rum, 3. Andel af fællesarealer, 4. Andet
→ BoligStoetteBerettigetArealAarsagTekst	Hvis der er angivet kode 4. Andet for BoligStoetteBerettigetArealAarsagKode, benyttes dette felt til at beskrive årsagen (max længde 100)
→ BoligAntalBeboelsesrumKvantitet	Feltet indberettes, hvis antal rum er forskellig fra antal rum i BBR
→ BoligOpvarmningsformKode	Opvarmningsform. Krævet felt med følgende muligheder: 1. Fjernvarme/blokvarmecentral, 2. Elvarme, 3. Gas/Naturgas, 4. Andet
→ BoligKoekkenKunForLejerIndikator	Anvendes køkkenet udelukkende af lejer
→ BoligGarageKode	Omfatter boligen garage. 1. Ja, 2. Nej, 3. Mulig
→ BoligCarportKode	Omfatter boligen carport. 1. Ja, 2. Nej, 3. Mulig

---

---

→ BoligIndvendigVedligeholdelseLejerKode	Indvendig vedligeholdelsespligt påhviler lejer. Følgende værdier: 1. Nej, 2. Ja - delvis, 3. Ja - helt (må kun benyttes for private boliger)
→ BoligUdvendigVedligeholdelseLejerKode	Udvendig vedligeholdelsespligt påhviler lejer. Følgende værdier: 1. Nej, 2. Ja - delvis, 3. Ja - helt
→ BoligURLTekst	Link til enheden på boligorganisationens hjemmeside (max længde 256). Skal indeholde minimum et punktum.
→ BoligBevaegelseshæmmedEgnetIndikator	Er boligen egnet til bevægelseshæmmede?
→ BoligHandicappedeHarFortrinsretIndikator	Har handicappede fortrinsret til boligen?
→ BoligIkkeAktivStartDato	Hvis en bolig i en periode ikke skal fremkomme ved søgning på portalen, kan IkkeAktivStartDato og IkkeAktivSlutDato anvendes.
→ BoligIkkeAktivSlutDato	Hvis en bolig i en periode ikke skal fremkomme ved søgning på portalen, kan IkkeAktivStartDato og IkkeAktivSlutDato anvendes.
→ BoligIkkeAktivUdloebNotifikationIndikator	Skal der udsendes notifikationsmails, når IkkeAktiv perioden udløber?
→ BoligKollegieværelseIndikator	Er boligen et kollegieværelse?
→ BoligUndertrykVideregivelseIndikator	Landsbyggefonden kan benytte dette felt til at undertrykke videregivelse af boligen og tilknyttede entiteter til DanmarkBolig.dk og andre eksterne interessenter. Udbetaling Danmark modtager dog stadig data på boligene, men med "undertryk-indikator"
→ BoligArealFoer1998Kvantitet	Støtteberettiget areal for byggeri med tilsagn før 1.1.1998
→ BoligTypeKode	Boligtypen. Benyttes til at kategorisere almene boliger. Værdier: 1 = Ældrebolig, 2 = Ungdomsbolig, 3 = Familiebolig 4 = Enkeltværelse
→ BoligLukketForOpskrivningIndikator	Ved markering skal det vises, at der ikke kan opskrives til denne bolig
→ BoligAktueltIndskudBeløb	Boligens aktuelle indskud
→ BoligAktueltDepositumBeløb	Boligens aktuelle depositum
→ BoligNyLejeVedGenudlejningBeløb	Angiver den leje som en ny lejer skal give for boligen, når den genudlejes fx efter større renovering. Dette felt har intet at gøre med almindelige årlige huslejereguleringer. Når boligen lejes ud igen, nulstilles dette felt, idet den nye leje må anses for at være den rigtige leje ved genudlejning nu og her.
→ HandicapBoligTypeReference	Identifikation af en HandicapBoligType for boligen

---

Tabel 19 - Vigtigste strukturer og felter på Bolig.

## 2.5.1 BoligHent

Benyttes til at læse en Bolig. For at læse en Bolig skal strukturen BoligHentInputStruktur udfyldes:

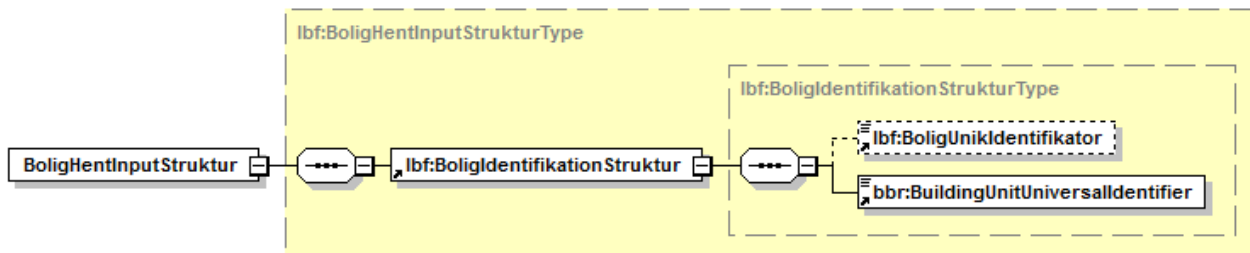

Figur 35 - Illustration af BoligHentInputStruktur.

BoligIdentifikationStruktur udfyldes med BuildingUnitUniversalIdentifier. BoligUnikIdentifikator benyttes ikke.

## 2.5.2 BoligList

Returnerer alle Boliger til et Byggeafsnit. For at kalde BoligList skal BoligListInputStruktur udfyldes:

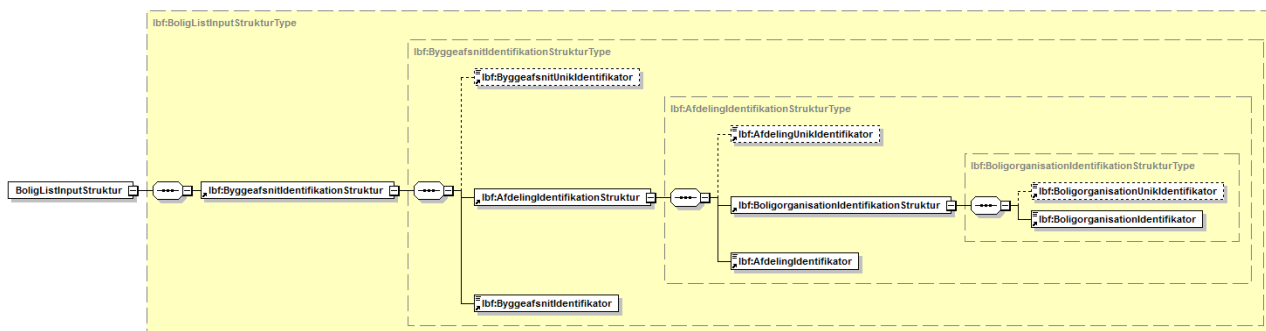

Figur 36 - Illustration af BoligListInputStruktur.

Denne struktur består af en ByggeafsnitIdentifikationStruktur til at identificere det Byggeafsnit, der skal hentes Boliger til. ByggeafsnitIdentifikationStruktur udfyldes med ByggeafsnitIdentifikator, AfdelingIdentifikator og BoligorganisationIdentifikator. ByggeafsnitUnikIdentifikator, AfdelingUnikIdentifikator og BoligorganisationUnikIdentifikator benyttes ikke.

BoligList returnerer kun den version, som er gældende på kaldetidspunktet.

## 2.5.3 BoligRet

Benyttes til at opdatere en Bolig. For at opdatere en Bolig skal strukturen BoligRetInputStruktur udfyldes:

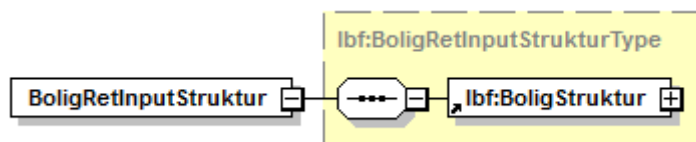

Figur 37 - Illustration af BoligRetInputStruktur.

Denne struktur består af en BoligStruktur med en liste af bolig versioner, som udfyldes med alle relevante felter. BoligIdentifikationStruktur udfyldes med BuildingUnitUniversalIdentificier. BoligUnikIdentifikator benyttes ikke. ByggeafsnitIdentifikationStruktur benyttes ikke i forbindelse med opdatering.

#### 2.5.4 BoligBatchRet

Benyttes til at opdatere op til 10 boliger i ét kald. Inputstrukturen, BoligRetInputStrukturListe, indeholder en liste af BoligRetInputStrukturer som beskrevet i afsnit 2.5.3. Listen af BoligRetInputStrukturer kan indeholde max 10 BoligRetInputStrukturer. Sendes der flere end 10 BoligRetInputStrukturer, returneres en fejlmeddelelse.

#### 2.5.5 Valideringsfejl på Bolig

De mulige valideringsfejl ved opdatering af en Bolig er:

FejlNr.	Fejltekst
1000	Bolig.BevaegelsessaemmetEgnet skal udfyldes
1000	Bolig.Boligtype skal udfyldes
1000	Bolig.Carport skal udfyldes
1000	Bolig.Garage skal udfyldes
1000	Bolig.IndvendigVedligeholdelseLejer skal udfyldes
1000	Bolig.KoekkenKunForLejer skal udfyldes
1000	Bolig.Kollegievaerelse skal udfyldes
1000	Bolig.Opvarmningsform skal udfyldes
1000	Bolig.UdvendigVedligeholdelseLejer skal udfyldes
1000	Bolig.Lejertype skal udfyldes
2001	Bolig.Lejertype skal være 1 eller 4
2002	Bolig.StoetteBerettigetArealAarsagKode skal være 1, 2, 3 eller 4
2003	Hvis der er angivet kode 4 for Bolig.StoetteBerettigetArealAarsagKode, skal Bolig.StoetteBerettigetArealAarsagTekst være udfyldt
2004	Bolig.Opvarmningsform skal være 1, 2, 3 eller 4
2005	Bolig.Garage skal være 1, 2 eller 3
2006	Bolig.Carport skal være 1, 2 eller 3
2007	Bolig.UdvendigVedligeholdelseLejer skal være 1, 2 eller 3
2008	Bolig.IndvendigVedligeholdelseLejer skal være 1 eller 2
2009	Bolig.Boligtype skal være 1, 2, 3 eller 4
2010	Bolig.StoetteBerettigetAreal skal være større end 0
2011	Bolig.AntalBeboelsesrum skal være større end 0

2012	Bolig.ArealFoer1998 skal være større end 0
2013	Bolig.IkkeAktivStartDato skal være mindre end Bolig.IkkeAktivSlutDato
2014	Alle faste Boligudgifter skal være indberettet, inden Boligen kan indberettes (*)
2015	Der skal være indberettet en Lejekontrakt, når Boligen indberettes (**)
2016	Bolig.URL skal indeholde en gyldig Url
2017	Bolig.AktueltIndskud må ikke være mindre end 0
2018	Bolig.AktueltDepositum må ikke være mindre end 0
2019	Hvis Bolig.StoetteBerettigetAreal er angivet, skal Bolig.StoetteBerettigetArealAarsagKode være udfyldt
2020	Hvis Bolig.StoetteBerettigetAreal ikke er angivet, må Bolig.StoetteBerettigetArealAarsag-Kode og Bolig.StoetteBerettigetArealAarsagTekst ikke angives
2021	Bolig.AktueltIndskud eller Bolig.AktueltDepositum skal være angivet
<del>2023</del>	<del>Fejlkoden er udgået i november 2017</del>
5001	Der må ikke være huller i virkningsperioder for en entitet.
5002	VirkningTil skal være null eller større end VirkningFra
5003	VirkningFra skal være større end eller lig med 1900-01-01
5004	VirkningFra skal angives.
5006	Gavllejlighed – Det alternative areal skal være < BBR
5007	Aflåst/tilmuret rum – Det alternative areal skal være < BBR
5008	Andel af fællesarealer – Det alternative areal skal være > BBR

(\*) Inden en Bolig kan indberettes (dvs. gemmes med KladdeIndikator = False), skal der være indberettet en aktuel eller fremtidig Boligudgift for alle faste Boligudgiftstyper (1-7). Disse 7 Boligudgifter skal ligeledes være indberettet (med KladdeIndikator = False).

(\*\*) Inden en Bolig indberettes (dvs. gemmes med KladdeIndikator = False), skal der være indberettet en aktuel eller fremtidig Lejekontrakt (med KladdeIndikator = False).

*Tabel 20 - Mulige valideringsfejl ved opdatering af en Bolig.*

## 2.5.6 ValideringsInfo på Bolig

Mulige advarsler ved opdatering af en Bolig:

Infonr.	Infotekst
2022	Bolig.StoetteBerettigetAreal er det samme som Bruttoetageareal fra BBR
5005	En fremtidig version overskrives helt ved denne indberetning.

*Tabel 21 - ValideringsInfo på bolig.*

## 2.6 Boligudgift

Boligudgift repræsenterer en udgift knyttet til en Bolig. De Boligudgifter, som er knyttet til en Bolig benyttes i forbindelse med beregning af boligstøtte samt til visning af samlet husleje på DanmarkBolig.dk. Boligudgiften opgøres pr. måned.

Figur 38 viser strukturen for en Boligudgift.

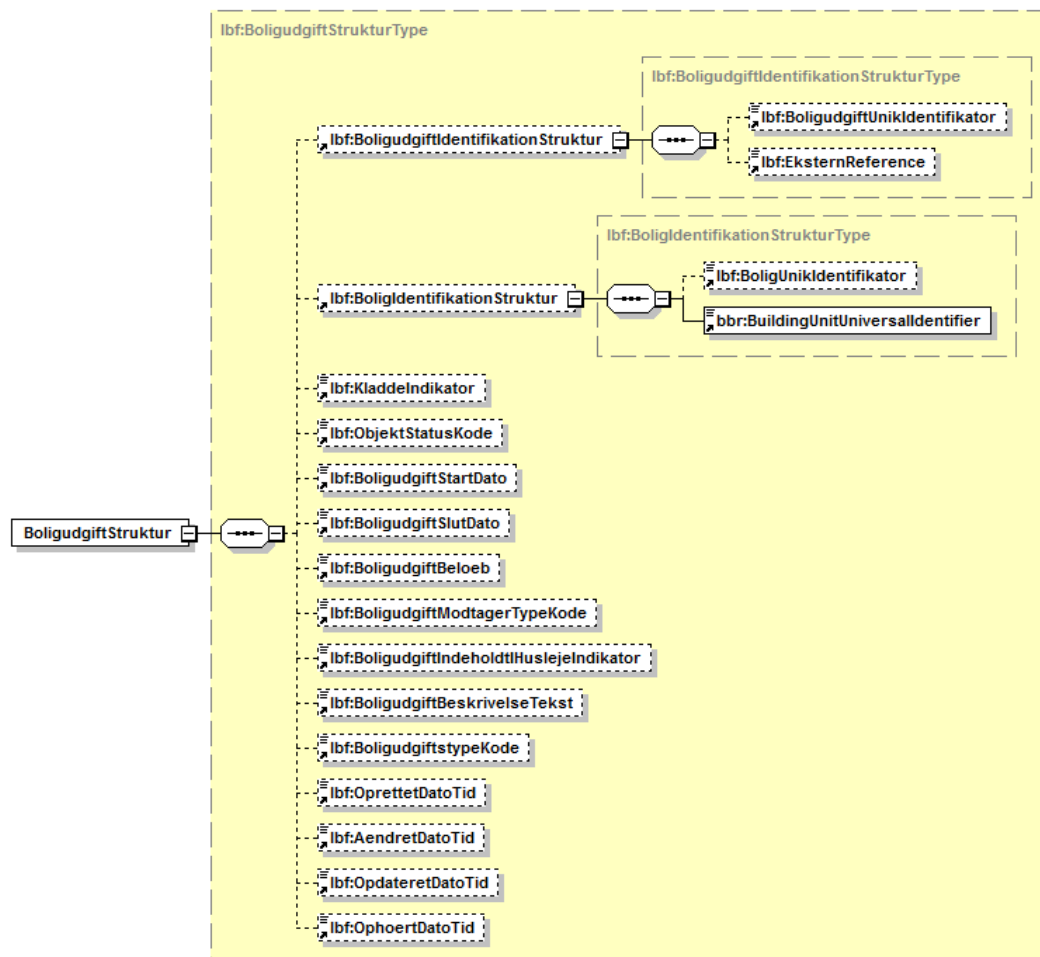

Figur 38 - Illustration af struktur for en Boligudgift.

De vigtigste strukturer og felter på Boligudgift er:

BoligudgiftIdentifikationStruktur	Identificerer en Boligudgift
→ BoligudgiftUnikIdentifikator	En UUID for en Boligudgift
→ EksternReference	En teknisk nøgle fra boligorganisationen, som entydigt identificerer en Boligudgift (max længde 256) (ved Ret kald vil EksternReference blive opdateret hvis den allerede gemte værdi er forskellig fra den medsendte og denne er forskellig fra Null eller en tom streng)
BoligIdentifikationStruktur	Identifikation af en Bolig
BoligudgiftStartDato	Startdatoen for en Boligudgift
BoligudgiftSlutDato	Slutdatoen for en Boligudgift. Kan kun indberettes ved særlige ydelser (BoligudgiftsTypeKode 8 og 9), Tilbagebetaling (BoligudgiftsTypeKode 11) og Efteropkrævning (BoligudgiftsTypeKode 12).

---

	<p>BoligudgiftSlutDato sættes automatisk på faste udgifter (BoligudgiftsTypeKode 1-7 og 10) ved oprettelse af en ny udgift af samme type. BoligudgiftSlutDato sættes til dagen før startdato på ny Boligudgift.</p> <p>Se også nedenfor under BoligudgiftstypeKode.</p>
BoligudgiftBeløb	<p>Boligudgiftens størrelse i kr. pr. måned. Der kan ikke indberettes beløb mindre end 0 (pånær på boligudgiftstype 11. Tilbagebetaling, hvor beløbet altid er negativt).</p>
BoligudgiftModtagerTypeKode	<p>Modtageren af boligudgiften. Kan antage følgende værdier: 1. Udlejer, 2. Forsyningsselskab</p>
BoligudgiftIndeholdtIHuslejeIndikator	<p>Er udgiften indeholdt i huslejen?</p>
BoligudgiftstypeKode	<p>Typen af Boligudgiften. Kan antage følgende værdier:</p> <ol style="list-style-type: none"> <li>1. Nettohusleje,</li> <li>2. Varme,</li> <li>3. Vand,</li> <li>4. Vandafledningsafgift,</li> <li>5. El,</li> <li>6. Garage,</li> <li>7. Carport,</li> <li>8. SærligeYdelserBoligstøtteberettiget,</li> <li>9. SærligeYdelserUdenBoligstøtte,</li> <li>10. Varmt vand,</li> <li>11. Tilbagebetaling,</li> <li>12. Efteropkrævning</li> </ol> <p>Boligudgifter kan overordnet inddeles i tre kategorier: Faste boligudgifter (BoligudgiftstypeKode 1-7 og 10), særlige ydelser (BoligudgiftstypeKode 8 og 9) og tilbagebetaling/efteropkrævning (BoligudgiftstypeKode 11 og 12).</p> <p>For de faste boligudgifter er der en fast sammenhæng mellem StartDato på én boligudgift og SlutDato på en anden boligudgift med samme BoligudgiftstypeKode. Når en fast boligudgift oprettes, er det kun StartDato, som kan angives. Hvis der allerede er oprettet en (eller flere) faste boligudgifter med samme BoligudgiftstypeKode, vil den seneste blive afsluttet med en SlutDato. Der kan altså ikke oprettes overlappende faste boligudgifter med samme BoligudgiftstypeKode. Det er muligt at slette den nyeste faste boligudgift. Hvis den nyeste faste boligudgift slettes, nulstilles SlutDato på den forrige faste boligudgift (SlutDato sættes til NULL) med samme BoligudgiftstypeKode.</p> <p>De faste boligudgifter kan igen inddeles i 2 underkategorier: Krævede faste boligudgifter (BoligudgiftstypeKode 1-7) og ikke-krævede faste boligudgifter (BoligudgiftstypeKode 10). For at en Bolig kan indberettes (dvs. gemmes med KladderIndikator = False), skal der være indberettet en aktuel eller fremtidig Boligudgift for alle krævede faste boligudgifter. Der skal altid ligge mindst én krævet fast boligudgift med hver BoligudgiftstypeKode – den sidste krævede faste boligudgift med en given BoligudgiftstypeKode kan derfor ikke slettes. De ikke-krævede faste boligudgifter skal ikke nødvendigvis være indberettet, når en Bolig indberettes. Det gælder dog at hvis en boligudgift først er indberettet, kan den sidste ikke slettes. For at angive at denne boligudgift ikke længere findes på boligen kan ny BoligudgiftstypeKode 10 oprettes med beløbet 0 (nul). Er der tale om en fejlindberetning rettes beløbet på den eksisterende BoligudgiftstypeKode til 0 (nul).</p> <p>For de særlige ydelser (BoligudgiftstypeKode 8 og 9) er der ikke en fast sammenhæng mellem StartDato på én boligudgift og SlutDato på en anden boligudgift. For de særlige ydelser kan både StartDato og Slutdato angives.</p>

---



Der sættes ikke automatisk SlutDato på evt. tidligere særlig ydelse med samme BoligudgiftsTypeKode. Der kan også eksistere overlappende særlige ydelser med samme BoligudgiftsTypeKode, så længe BoligudgiftBeskrivelseTekst er forskellig. Alle særlige ydelser kan slettes.

For Tilbagebetaling (BoligudgiftsTypeKode 11) og Efteropkrævning (BoligudgiftsTypeKode 12) er der ikke en fast sammenhæng mellem StartDato på én boligudgift og SlutDato på en anden boligudgift. For BoligudgiftsTypeKode 11 og 12 kan både StartDato og Slutdato angives. Der sættes ikke automatisk SlutDato på evt. tidligere Tilbagebetaling eller Efteropkrævning med samme BoligudgiftsTypeKode. Der kan også eksistere overlappende boligudgifter med samme BoligudgiftsTypeKode 11 eller 12. Alle BoligudgiftsTypeKode 11 og 12 kan slettes.

For Tilbagebetaling (BoligudgiftstypeKode 11) gælder at beløbet kun kan være negativt. For efteropkrævning (BoligudgiftstypeKode 12) gælder, at beløbet kun kan være positivt.

BoligudgiftBeskrivelseTekst

Art/beskrivelse (max længde 256)

Tabel 22 - Vigtigste strukturer og felter på Boligudgift.

## 2.6.1 BoligudgiftHent

Benyttes til at læse en Boligudgift. For at læse en Boligudgift skal strukturen BoligudgiftHentInputStruktur udfyldes.

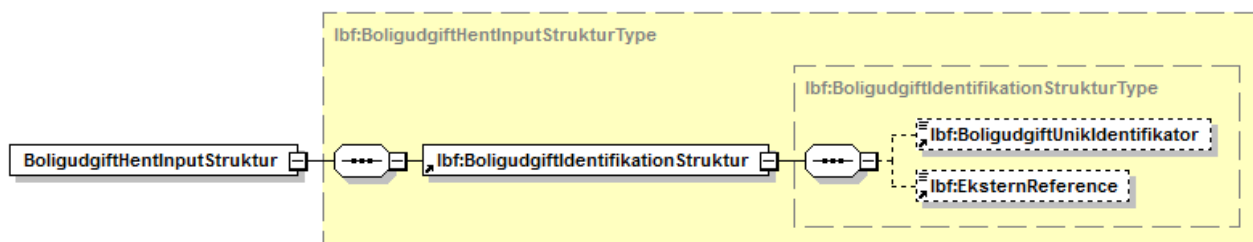

Figur 39 - Illustration af BoligudgiftHentInputStruktur.

BoligudgiftIdentifikationStruktur udfyldes med enten BoligudgiftUnikIdentifikator eller EksternReference. Hvis BoligudgiftUnikIdentifikator er udfyldt, benyttes den til identifikation af Boligudgiften. Ellers benyttes EksternReference.

## 2.6.2 BoligudgiftList

Benyttes til at læse alle Boligudgifter til en Bolig. For at kalde BoligudgiftList skal BoligudgiftListInputStruktur udfyldes.

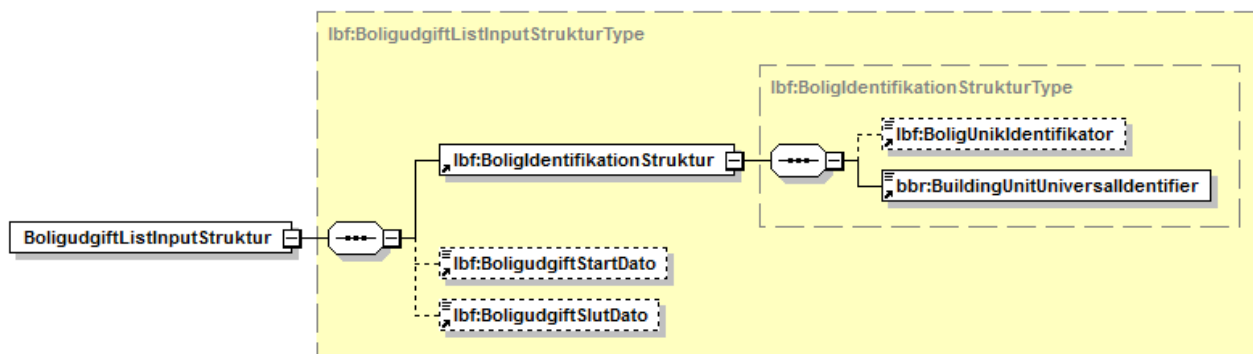

Figur 40 - Illustration af BoligudgiftListInputStruktur.

Denne struktur består af en BoligidentifikationStruktur, en BoligudgiftStartDato og en BoligudgiftSlutDato. BoligidentifikationStruktur udfyldes med BuildingUnitUniversalIdentifier for at identificere den Bolig, der skal hentes Boligudgifter til. BoligUnikidentifikator benyttes ikke. Hvis der ikke sendes et datointerval med, returneres kun de aktuelle og fremtidige Boligudgifter. Hvis der sendes et datointerval med, returneres alle Boligudgifter, som har en start- eller slutdato, som ligger i datointervallet.

### 2.6.3 BoligudgiftOpret

Benyttes til at oprette en Boligudgift. For at oprette en Boligudgift skal strukturen BoligudgiftOpretInputStruktur udfyldes.

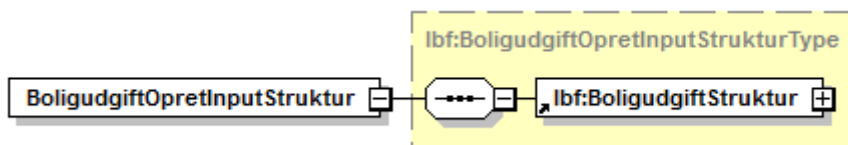

Figur 41 - Illustration af BoligudgiftOpretInputStruktur.

Denne struktur består af en BoligudgiftStruktur, som udfyldes med alle relevante felter. BoligidentifikationStruktur udfyldes med BuildingUnitUniversalIdentifier for at identificere den Bolig, som Boligudgiften hører til. BoligUnikidentifikator benyttes ikke. BoligudgiftIdentifikationStruktur kan udfyldes med EksternReference. Hvis EksternReference udfyldes, kan denne efterfølgende benyttes til identifikation af Boligudgiften ved Hent, Slet og Ret kald. Bemærk, at EksternReference skal være entydig i hele Huslejeregistret – på tværs af alle Boligorganisationer.

### 2.6.4 BoligudgiftBatchOpret

Benyttes til at oprette op til 10 boligudgifter i ét kald. Inputstrukturen, BoligudgiftOpretInputStrukturListe, indeholder en liste af BoligudgiftOpretInputStruktur som beskrevet i afsnit 2.6.3. Listen af BoligudgiftOpretInputStruktur kan indeholde max 10 BoligudgiftOpretInputStruktur. Sendes der flere end 10 BoligudgiftOpretInputStruktur, returneres en fejlmeddelelse.

### 2.6.5 BoligudgiftRet

Benyttes til at opdatere en Boligudgift. For at opdatere en Boligudgift skal strukturen BoligudgiftRetInputStruktur udfyldes.

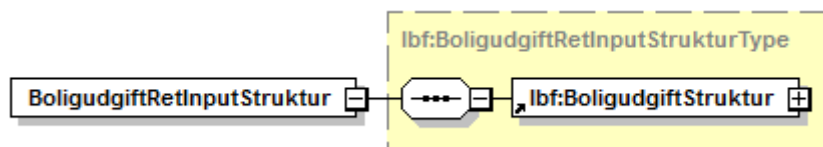

Figur 42 - Illustration af BoligudgiftRetInputStruktur.

Denne struktur består af en BoligudgiftStruktur, som udfyldes med alle relevante felter. BoligudgiftIdentifikationStruktur udfyldes med enten BoligudgiftUnikIdentifikator eller EksternReference. Hvis BoligudgiftUnikIdentifikator er udfyldt, benyttes den til identifikation af Boligudgiften. Ellers benyttes EksternReference. Hvis både BoligudgiftUnikIdentifikator OG EksternReference er udfyldt, benyttes BoligudgiftUnikIdentifikator til identifikation, og EksternReference bliver opdateret på entiteten. BoligIdentifikationStruktur benyttes ikke i forbindelse med opdatering. En Boligudgift kan således ikke flyttes til en anden Bolig. Det er muligt at rette en boligudgift såvel med som uden slutdato.

## 2.6.6 BoligudgiftBatchRet

Benyttes til at opdatere op til 10 boligudgifter i ét kald. Inputstrukturen, BoligudgiftRetInputStrukturListe, indeholder en liste af BoligudgiftRetInputStruktur som beskrevet i afsnit 2.6.5. Listen af BoligudgiftRetInputStruktur kan indeholde max 10 BoligudgiftRetInputStruktur. Sendes der flere end 10 BoligudgiftRetInputStruktur, returneres en fejlmeddelelse.

## 2.6.7 BoligudgiftSlet

Benyttes til at slette en Boligudgift. For at slette en Boligudgift skal strukturen BoligudgiftSletInputStruktur udfyldes.

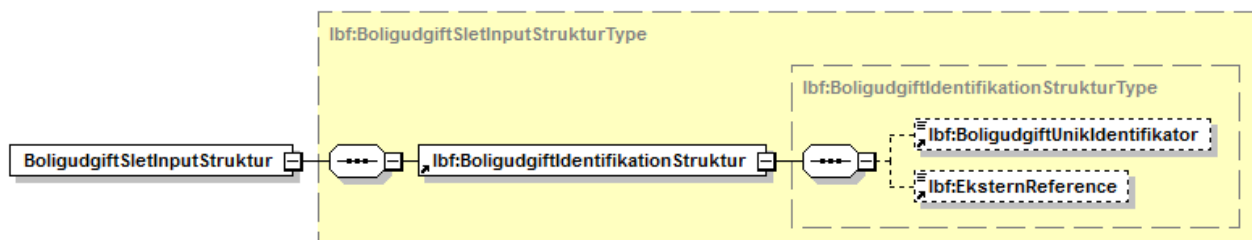

Figur 43 - Illustration af BoligudgiftSletInputStruktur.

Denne struktur består af en BoligudgiftIdentifikationStruktur. BoligudgiftIdentifikationStruktur udfyldes med enten BoligudgiftUnikIdentifikator eller EksternReference. Hvis BoligudgiftUnikIdentifikator er udfyldt, benyttes den til identifikation af Boligudgiften. Ellers benyttes EksternReference. Det er muligt at slette den senest indberettede boligudgift. Når den senest indberettede boligudgift slettes, ændres slutdatoen på den forrige boligudgift til ikke at være sat. Den forrige boligudgift bliver således gældende igen. Der skal altid være mindst én boligudgift af hver krævet type knyttet til en bolig. Den allersidste boligudgift af hver type til en indberettet bolig kan derfor ikke slettes.

## 2.6.8 Valideringsfejl på Boligudgift

De mulige valideringsfejl ved opdatering af en Boligudgift er:

Fejlnr.	Fejltekst
1000	Boligudgift.Beloeb skal udfyldes

---

1000	Boligudgift.Boligudgiftstype skal udfyldes
1000	Boligudgift.IndeholdtIHusleje skal udfyldes
1000	Boligudgift.ModtagerType skal udfyldes
1000	Boligudgift.StartDato skal udfyldes
1001	Boligudgift.Boligudgiftstype må ikke ændres
2101	Boligudgift.Beloeb må ikke være mindre end 0
2102	Boligudgift.ModtagerType skal være 1 eller 2
2103	Boligudgift.EksternReference findes allerede
2104	Boligudgift.StartDato skal være større end Boligudgift.StartDato og Boligudgift.SlutDato på alle de øvrige boligudgifter med samme boligudgiftstype på samme bolig
2105	Boligudgift.Boligudgiftstype skal være 1, 2, 3, 4, 5, 6, 7, 8, 9, 10, 11 eller 12
2106	Hvis der er angivet kode 8 eller 9 for Boligudgift.Boligudgiftstype, skal Boligudgift.Beskrivelse være udfyldt
2107	Boligudgift.SlutDato skal være nyere end Boligudgift.StartDato
2108	Boligudgift.StartDato må ikke rettes længere tilbage end Boligudgift.StartDato på tidligere Boligudgift
2109	Boligudgift.SlutDato må kun ændres for særlige ydelser (BoligudgiftsTypeKode 8 og 9), Tilbagebetaling (BoligudgiftsTypeKode 11) og Efteropkrævning (BoligudgiftsTypeKode 12)
2110	Boligudgift.SlutDato må ikke sættes ved oprettelse af en Boligudgift
2111	Faste boligudgifter (BoligudgiftsTypeKode 1-7) skal have minimum en periode indberettet
2112	Boligudgift.StartDato må ikke rettes længere frem end Boligudgift.StartDato på en senere Boligudgift
2113	Når Boligudgift.Boligudgiftstype er 1 (Nettohusleje), skal Boligudgift.IndeholdtIHusleje flaget skal være sat
2114	Når Boligudgift.Boligudgiftstype er 8 (SaerligeYdelserBoligstoetteberettiget) eller 9 (SaerligeYdelserUdenBoligstoette), må Boligudgift.IndeholdtIHusleje flaget ikke være sat
2115	Der må ikke være flere Boligudgifter med Boligudgift.Boligudgiftstype 8 og samme Boligudgift.StartDato og Boligudgift.Beskrivelse
2116	Der må ikke være flere Boligudgifter med Boligudgift.Boligudgiftstype 9 og samme Boligudgift.StartDato og Boligudgift.Beskrivelse
<del>2117</del>	Udgået i forbindelse med V4
2118	Boligudgift.Beloeb skal være mindre end 30.000
2119	Hvis Boligudgift.Boligudgiftstype er 1, skal Boligudgift.Modtager være 1
2120	Hvis Boligudgift.IndeholdtIHusleje flaget er sat, skal Boligudgift.Beloeb være 0
2126	Den sidste boligudgift må ikke slettes.

---

2127	Kun den seneste boligudgift må slettes.
2131	Når Boligudgift.Boligudgiftstype er 11 (Tilbagebetaling) skal Boligudgift.Beloeb være negativ.

Tabel 23 - Mulige valideringsfejl ved opdatering af en Boligudgift.

## 2.6.9 ValideringsInfo på Boligudgift

Mulige advarsler ved oprettelse af ny eller opdatering af eksisterende Boligudgift:

Infonr.	Infotekst
2121	Boligudgift.Beloeb er ændret med mere end 10 %.
2122	Feltet 'IndeholdtIHusleje' ændret fra Nej til Ja for Varme.
2123	Feltet 'IndeholdtIHusleje' ændret fra Nej til Ja for Vand.
2124	Feltet 'IndeholdtIHusleje' ændret fra Nej til Ja for Vandafledning.
2125	Feltet 'IndeholdtIHusleje' ændret fra Nej til Ja for El.
2128	En særlig ydelse (Boligudgiftstype 8) med samme StartDato findes allerede (*).
2129	StartDato ændret, skulle det have været en ny boligudgift? (**)
2130	Nettohuslejen er indberettet med 0 kr. Er det korrekt?
2132	Den samlede sum af Boligudgift.Boligudgiftstype 1 og 8 er ændret med mere end 10%

(\*) OBS: Boligudgiftstype 9 udgår i forbindelse med V4

(\*\*) Valideringsinfo 2129 fremkommer kun hvis datoen bliver flyttet frem i tid, fx 01.11.2020 til 01.12.2020.

Tabel 24 - ValideringsInfo for Boligudgift.

## 2.7 Lejekontrakt

Lejekontrakt repræsenterer en kontrakt mellem en Boligorganisation og en eller flere Lejere om leje af en Bolig. Formålet er at registrere oplysninger om, hvem der lejer boligen, i hvilket tidsrum samt indskud og oplysning om anvisningstypen.

Figur 44 viser strukturen for en Lejekontrakt.

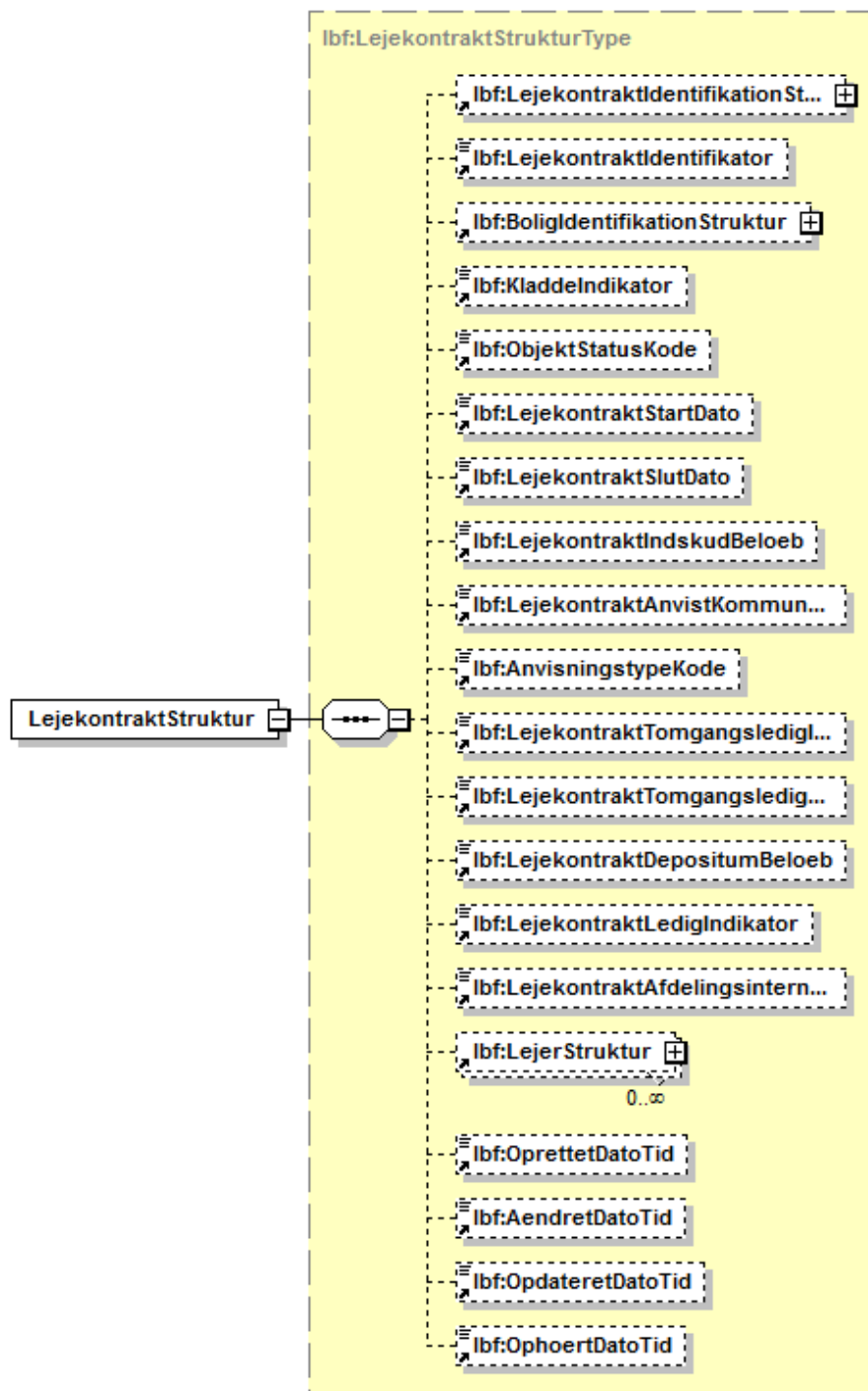

Figur 44 - Illustration af struktur for Lejekontrakt.

De vigtigste strukturer og felter på Lejekontrakt er:

LejekontraktIdentifikationStruktur	Identificerer en Lejekontrakt
→ LejekontraktUnikIdentifikator	En UUID for en Lejekontrakt
→ EksternReference	En teknisk nøgle fra boligorganisationen, som entydigt identificerer en Lejekontrakt (max længde 256) (ved Ret kald vil EksternReference blive opdateret hvis den allerede gemte værdi er forskellig fra den medsendte og denne er forskellig fra Null eller en tom streng)

LejekontraktIdentifikator	Typisk sammensat af org xxxx og afd xxx og lejenummer i boligen xxx (max længde 50)
BoligIdentifikationStruktur	Identifikation af en Bolig
LejekontraktStartDato	Dato for lejemålets påbegyndelse
LejekontraktSlutDato	Dato for lejemålets ophør. Kan ikke indberettes
LejekontraktIndskudBeloeb	Indskuddets størrelse
LejekontraktAnvistKommunaltEller-Efter-TidligereAeldreboliglovIndikator	Er boligen en kommunalt anvist almen bolig eller en bolig anvist efter tidligere ældreboliglov
AnvisningstypeKode	<p>At kunne registrere hvilken Anvisningstype en Lejekontrakt er indgået med samt hvilke Anvisningstyper en Anvisningsaftale har. Hvis type er Fleksibel udlejning kan Anvisningsaftalen have Fleksibel udlejning undertyper. Kan antage følgende værdier:</p> <ol style="list-style-type: none"> <li>1. Afdelingsintern,</li> <li>2. Organisationsintern,</li> <li>3. Bytning,</li> <li>4. Ekstern venteliste,</li> <li>5. Kommunal anvisning,</li> <li>6. Fleksibel udlejning,</li> <li>7. Offentlig annoncering,</li> <li>8. Kombineret udlejning,</li> <li>9. Boliggarantibevis,</li> <li>10. Ingen lejer.</li> </ol> <p>'10. Ingen lejer' anvendes i det tilfælde, hvor boligen er uden aktuel lejer, men <b>ikke</b> er tomgangsledig (jf. definitionen af tomgangsledig som en bolig, der er tabsgivende for afdelingen/boligorganisationen). Det kan fx være under renoverings- og forbedringsarbejde, hvor byggesagen betaler lejen eller en kommunalt anvist ældrebolig, hvor kommunen betaler lejen under ledighed. Som lejernavn kan fx angives "renovering", "midlertidig genhusning", "lejen betales af kommunen" eller lignende.</p>
LejekontraktTomgangsledigIndikator	Hvis Tomgangsledig er sat, er boligens aktuelle udlejningssituation en tomgangsledig periode. Som tomgangsledige anses alene boliger, som påfører boligorganisationen/afdelingen økonomiske tab. Boliger, der midlertidigt står tomme, fordi de er under istandsættelse, renovering eller fordi kommunen råder over boligerne, anses således ikke for tomgangsledige.
LejekontraktTomgangsledigVisesIkke-Indikator	Hvis TomgangsledigVisesIkkeIndikator er sat vises boligen på danmark-bolig.dk men ikke som ledig bolig.
LejekontraktDepositumBeloeb	Depositummets størrelse
LejekontraktLedigIndikator	Kan anvendes for en nærledig bolig – dvs. en bolig, hvor den aktuelle lejekontrakt er opsagt, men boligen er endnu IKKE overgået til tomgang (jf. definition af tomgangsledig som en bolig, der er tabsgivende for afdelingen/boligorganisationen). Feltet giver mulighed for at annoncere en bolig på portalen som 'nærledig', <b>før</b> den overgår til tomgangsledighed. Hvis/når boligen overgår til tomgangsledighed, skal LejekontraktLedigIndikator sættes til false. Tomgangsledige boliger bliver som default vist som ledige på portalen.

LejekontraktAfdelingsinternFraflytning	Angiver om fraflytningen af den tidligere lejer sker til en bolig internt i afdelingen.
LejerStruktur	Identificerer en eller flere Lejer(e) i en Bolig.
→ PersonCivilRegistrationIdentificer	Personnummer på en Lejer. Personnummer på lejer kan indberettes, såfremt der er indhentet specifikt samtykke til udveksling af dette mellem boligorganisation og Huslejeregister. Alternativt testes kun fødselsdato. I dette tilfælde skal 0000 indsættes i stedet for de sidste fire cifre i CPR-nummeret.
→ LejerNavnTekst	Navn på en Lejer

Tabel 25 - Vigtigste strukturer og felter på Lejekontrakt.

### 2.7.1 LejekontraktHent

Benyttes til at læse en Lejekontrakt. For at læse en Lejekontrakt skal strukturen LejekontraktHentInputStruktur udfyldes:

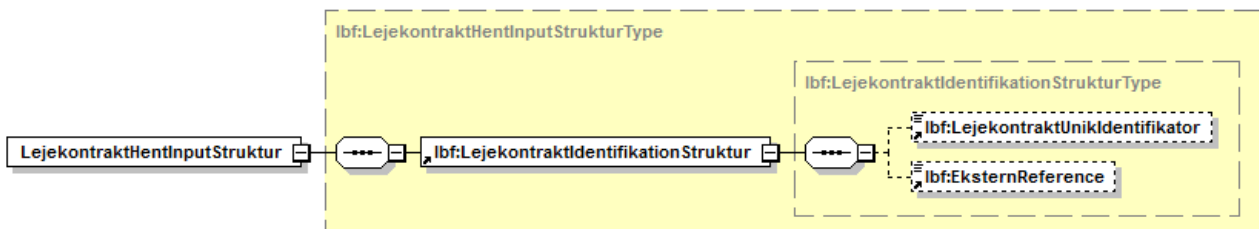

Figur 45 - Illustration af LejekontraktHentInputStruktur.

LejekontraktIdentifikationStruktur udfyldes med enten LejekontraktUnikIdentifikator eller EksternReference. Hvis LejekontraktUnikIdentifikator er udfyldt, benyttes den til identifikation af Lejekontrakten. Ellers benyttes EksternReference.

### 2.7.2 LejekontraktList

Benyttes til at læse alle Lejekontrakter til en Bolig. For at kalde LejekontraktList skal LejekontraktListInputStruktur udfyldes.

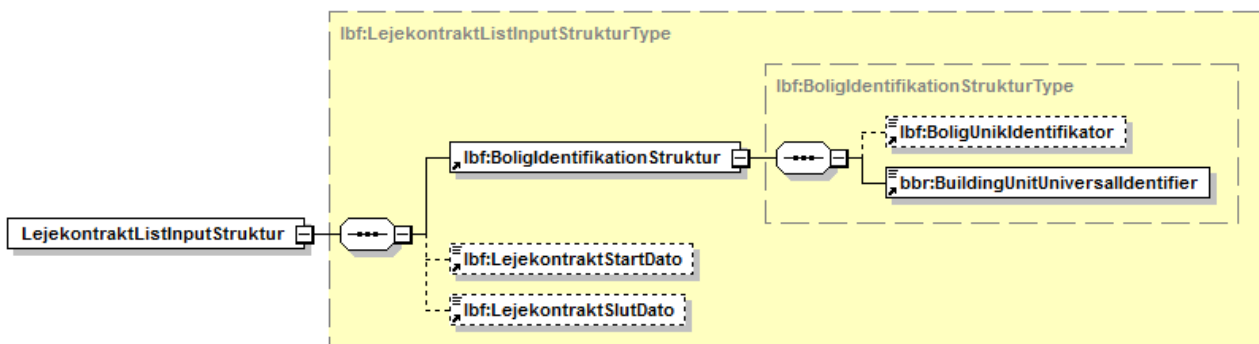

Figur 46 - Illustration af LejekontraktListInputStruktur.



Denne struktur består af en BoligIdentifikationStruktur, en LejekontraktStartDato og en LejekontraktSlutDato. BoligIdentifikationStruktur udfyldes med BuildingUnitUniversalIdentifiser for at identificere den Bolig, der skal hentes Lejekontrakter til. BoligUnikIdentifikator benyttes ikke. Hvis der ikke sendes et datointerval med, returneres kun de aktuelle og fremtidige Lejekontrakter. Hvis der sendes et datointerval med, returneres alle Lejekontrakter, som har en start- eller slutdato, som ligger i datointervallet.

### 2.7.3 LejekontraktOpret

Benyttes til at oprette en Lejekontrakt. For at oprette en Lejekontrakt skal strukturen LejekontraktOpretInputStruktur udfyldes.

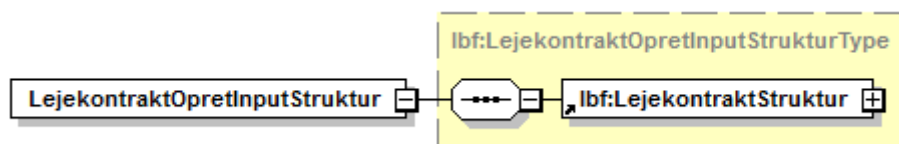

Figur 47 - Illustration af LejekontraktOpretInputStruktur.

Denne struktur består af en LejekontraktStruktur, som udfyldes med alle relevante felter. BoligIdentifikationStruktur udfyldes med BuildingUnitUniversalIdentifiser for at identificere den Bolig, som Lejekontrakten hører til. BoligUnikIdentifikator benyttes ikke. LejekontraktIdentifikationStruktur kan udfyldes med EksternReference. Hvis EksternReference udfyldes, kan denne efterfølgende benyttes til identifikation af Lejekontrakten ved Hent, Slet og Ret kald. Bemærk, at EksternReference skal være entydig i hele Husleregistret – på tværs af alle Boligorganisationer.

### 2.7.4 LejekontraktBatchOpret

Benyttes til at oprette op til 10 lejekontrakter i ét kald. Inputstrukturen, LejekontraktOpretInputStrukturListe, indeholder en liste af LejekontraktOpretInputStruktur som beskrevet i afsnit 2.7.3. Listen af LejekontraktOpretInputStruktur kan indeholde max 10 LejekontraktOpretInputStruktur. Sendes der flere end 10 LejekontraktOpretInputStruktur, returneres en fejlmeddelelse.

### 2.7.5 LejekontraktRet

Benyttes til at opdatere en Lejekontrakt. For at opdatere en Lejekontrakt skal strukturen LejekontraktRetInputStruktur udfyldes.

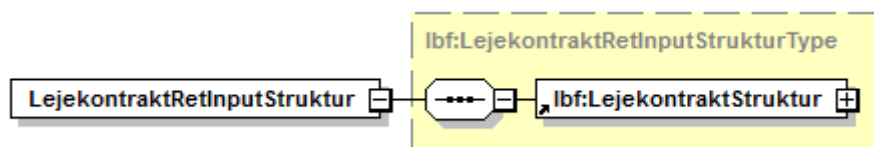

Figur 48 - Illustration af LejekontraktRetInputStruktur.

Denne struktur består af en LejekontraktStruktur, som udfyldes med alle relevante felter. LejekontraktIdentifikationStruktur udfyldes med enten LejekontraktUnikIdentifikator eller EksternReference. Hvis LejekontraktUnikIdentifikator er udfyldt, benyttes den til identifikation af Lejekontrakten. Ellers benyttes EksternReference. Hvis både LejekontraktUnikIdentifikator OG EksternReference er udfyldt, benyttes LejekontraktUnikIdentifikator til identifikation, og EksternReference bliver opdateret på entiteten. BoligIdentifikationStruktur benyttes ikke i forbindelse med opdatering. En Lejekontrakt kan således ikke flyttes til en anden Bolig.

Det er muligt at rette en lejekontrakt såvel med som uden slutdato.

## 2.7.6 LejekontraktBatchRet

Benyttes til at rette op til 10 lejekontrakter i ét kald. Inputstrukturen, LejekontraktRetInputStrukturListe, indeholder en liste af LejekontraktRetInputStruktur som beskrevet i afsnit 2.7.5. Listen af LejekontraktRetInputStruktur kan indeholde max 10 LejekontraktRetInputStruktur. Sendes der flere end 10 LejekontraktRetInputStruktur, returneres en fejlmeddelelse.

## 2.7.7 LejekontraktSlet

Benyttes til at slette en Lejekontrakt. For at slette en Lejekontrakt skal strukturen LejekontraktSletInputStruktur udfyldes.

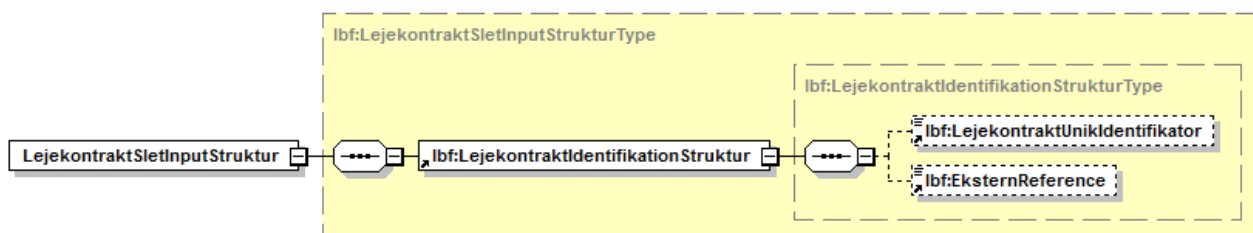

Figur 49 - Illustration af LejekontraktSletInputStruktur.

Denne struktur består af en LejekontraktIdentifikationStruktur. LejekontraktIdentifikationStruktur udfyldes med enten LejekontraktUnikIdentifikator eller EksternReference. Hvis LejekontraktUnikIdentifikator er udfyldt, benyttes den til identifikation af Lejekontrakten. Ellers benyttes EksternReference. Det er muligt at slette den senest indberettede lejekontrakt. Når den senest indberettede lejekontrakt slettes, ændres slutdatoen på den forrige lejekontrakt til ikke at være sat. Den forrige lejekontrakt bliver således gældende igen. Der skal fortsat altid være mindst én lejekontrakt knyttet til en bolig. Den allersidste lejekontrakt til en indberettet bolig kan derfor ikke slettes.

## 2.7.8 Valideringsfejl på Lejekontrakt

De mulige valideringsfejl ved opdatering af en Lejekontrakt er:

FejlNr.	Fejltekst
1000	Lejekontrakt.AnvistTidligereAeldreboliglov skal udfyldes
1000	Lejekontrakt.Nummer skal udfyldes
1000	Lejekontrakt.StartDato skal udfyldes
1000	Lejer.Navn skal udfyldes
2201	Lejekontrakt.Indskud må ikke være mindre end 0
2202	Lejekontrakt.Anvisningstype skal være 1, 2, 3, 4, 5, 6, 7, 8, 9 eller 10
2203	Lejekontrakt.EksternReference findes allerede
2204	Lejekontrakt.StartDato skal være større end Lejekontrakt.StartDato og Lejekontrakt.SlutDato på alle de øvrige lejekontrakter på samme bolig
2205	Lejekontrakt.Nummer findes allerede inden for boligen
2206	Lejekontrakt.SlutDato skal ligge efter Lejekontrakt.StartDato
2207	Lejekontrakt.StartDato må ikke rettes længere tilbage end Lejekontrakt.StartDato på tidligere Lejekontrakt
2208	Der skal være angivet en Lejekontrakt.Anvisningstype til en Lejekontrakt, hvis Lejekontrakt.Tomgangsledig flaget ikke er sat
2209	Hvis Lejekontrakt.AnvistTidligereAeldreboliglov flaget er sat, skal Lejekontrakt.Anvisningstype være 'Kommunal anvisning'
2210	Lejekontrakt.SlutDato må ikke ændres
2211	Lejekontrakt.SlutDato må ikke sættes ved oprettelse af en Lejekontrakt
2213	Der skal knyttes en Lejer til en Lejekontrakt som ikke er tomgangsledig.
2214	Lejekontrakt.AnvistTidligereAeldreboliglov skal være angivet til en Lejekontrakt, hvis Lejekontrakt.Tomgangsledig flaget ikke er sat
2215	Lejekontrakt.StartDato må ikke rettes længere frem end Lejekontrakt.StartDato på en senere Lejekontrakt
2216	Lejekontrakt.Depositum må ikke være mindre end 0
2217	Hvis Lejekontrakt.Anvisningstype er 'Kommunal anvisning', skal Lejekontrakt.AnvistTidligereAeldreboliglov flaget være sat
2218	Lejekontrakt.Indskud eller Lejekontrakt.Depositum skal være angivet
2219	Lejekontrakt.TomgangsledigIndikator og Lejekontrakt.LedigIndikator må ikke begge være sat
2220	Den sidste lejekontrakt må ikke slettes
2221	Kun den seneste lejekontrakt må slettes
2222	Lejekontrakt.AfdelingsinternFraflytning flaget skal være sat, når Lejekontrakt.SlutDato bliver sat

*Tabel 26 - Mulige valideringsfejl ved opdatering af en Lejekontrakt.*

## 2.7.9 ValideringsInfo på Lejekontrakt

Mulige advarsler ved opdatering af Lejekontrakt:

Infonr.	Infotekst
2223	StartDato ændret, skulle det have været en ny lejekontrakt? (*)

(\*) Valideringsinfo 2223 fremkommer kun hvis datoen bliver flyttet frem i tid, fx 01.11.2020 til 01.12.2020.

Tabel 27 - ValideringsInfo for Lejekontrakt.

## 2.8 Anvisningsaftale

Anvisningsaftale repræsenterer en aftale om anvisning. En Anvisningsaftale kan beskrive en eller flere Anvisningstyper. En Anvisningsaftale hører enten til en Boligorganisation eller en Afdeling. I forbindelse med præsentation på DanmarkBolig.dk: Hvis der ikke er oprettet Anvisningsaftaler på Afdelings-niveau, vises eventuelle Anvisningsaftaler på Boligorganisations-niveau.

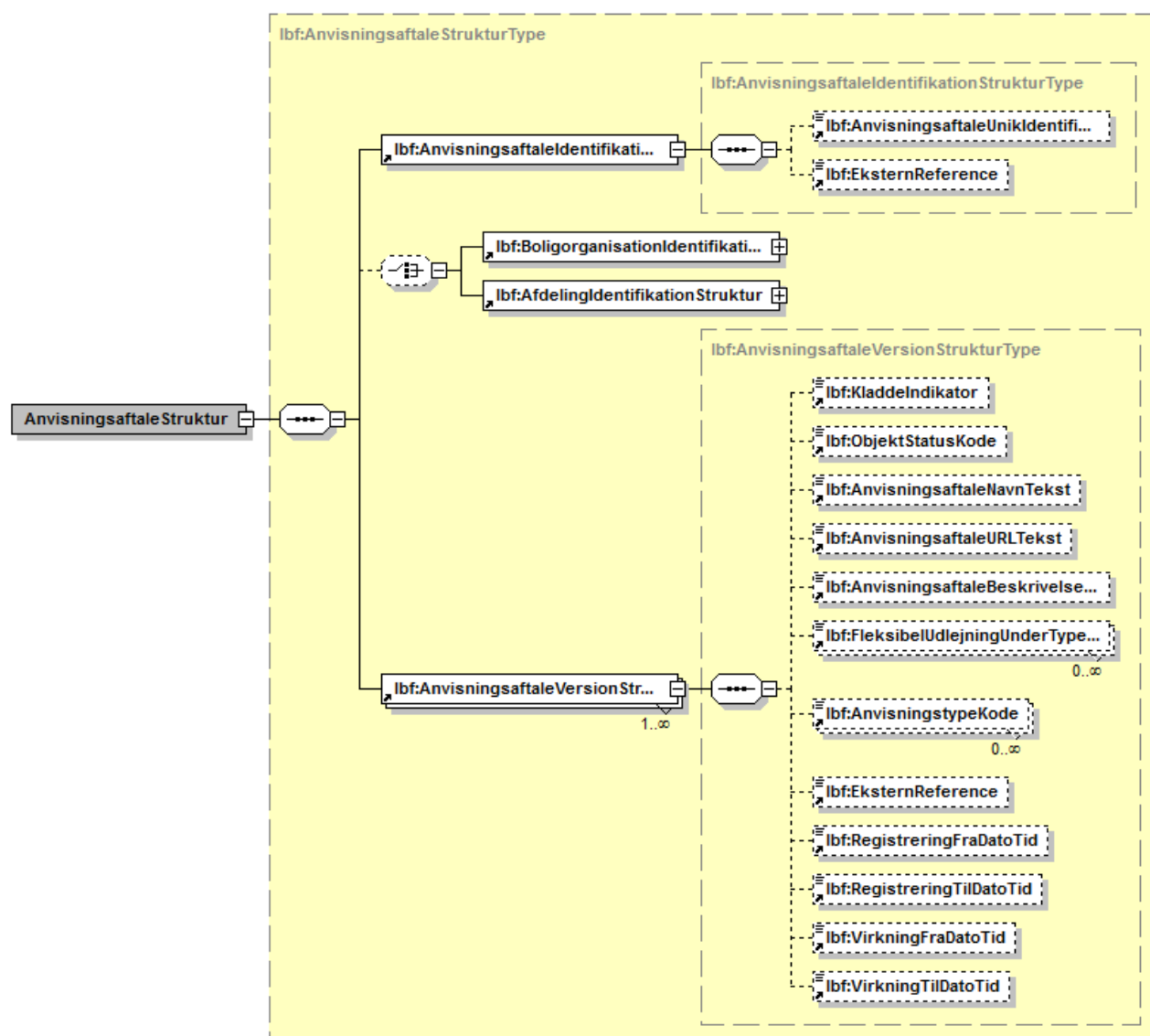

Figur 50 - Illustration af struktur for Anvisningsaftale.

## De vigtigste strukturer og felter på Anvisningsaftale er:

---

AnvisningsaftaleIdentifikationStruktur	Identificerer en Anvisningsaftale
→ AnvisningsaftaleUnikIdentifikator	En UUID for en Anvisningsaftale
→ EksternReference	En teknisk nøgle fra boligorganisationen, som entydigt identificerer en Anvisningsaftale (max længde 256) (ved Ret kald vil Ekstern-Reference blive opdateret hvis den allerede gemte værdi er forskellig fra den medsendte og denne er forskellig fra Null eller en tom streng)
BoligorganisationIdentifikationStruktur	Identifikation af en Boligorganisation
AfdelingIdentifikationStruktur	Identifikation af en Afdeling
AnvisningsaftaleVersionStruktur	
→ AnvisningsaftaleNavnTekst	Navn på anvisningsaftale (max længde 256)
→ AnvisningsaftaleURLTekst	URL som kan pege på en anvisningsaftale (max længde 256)
→ AnvisningsaftaleBeskrivelseTekst	En beskrivelse af anvisningsaftalen (max længde ubegrænset)
→ FleksibelUdlejningUnderTypeKode	Hvis Anvisningsaftalen omhandler fleksibel udlejning, skal der angives nogle detaljerede arketyper for den fleksible udlejning. Kan antage en eller flere af følgende værdier: <ol style="list-style-type: none"><li>1. Ung under uddannelse,</li><li>2. Ung i arbejde,</li><li>3. I arbejde,</li><li>4. Pendler til kommunen,</li><li>5. Skilsmisseramt eller brudt parforhold,</li><li>6. Seniorer,</li><li>7. Personer med hjemmeboende børn.</li></ol>
→ AnvisningstypeKode	At kunne registrere hvilken Anvisningstype en Lejekontrakt er indgået med samt hvilke Anvisningstyper en Anvisningsaftale har. Hvis type er Fleksibel udlejning kan Anvisningsaftalen have Fleksibel udlejning undertyper. Kan antage følgende værdier: <ol style="list-style-type: none"><li>1. Afdelingsintern,</li><li>2. Organisationsintern,</li><li>3. Bytning,</li><li>4. Ekstern venteliste,</li><li>5. Kommunal anvisning,</li><li>6. Fleksibel udlejning,</li><li>7. Offentlig annoncering,</li><li>8. Kombineret udlejning,</li><li>9. Boliggarantibevis.</li></ol>
→ EksternReference	En teknisk nøgle fra boligorganisationen, som entydigt identificerer en Anvisningsaftale (max længde 256) (Ved Ret kald vil Ekstern-Reference blive opdateret hvis den allerede gemte værdi er forskellig fra den medsendte og denne er forskellig fra Null eller en tom streng)

---

Tabel 28 - Vigtigste strukturer og felter på Anvisningsaftale.

## 2.8.1 AnvisningsaftaleHent

Benyttes til at læse en Anvisningsaftale. For at læse en Anvisningsaftale skal strukturen AnvisningsaftaleHentInputStruktur udfyldes.

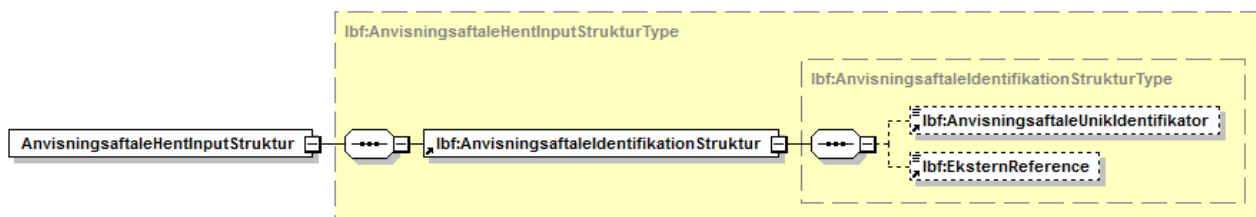

Figur 51 - Illustration af AnvisningsaftaleHentInputStruktur.

AnvisningsaftaleIdentifikationStruktur udfyldes med enten AnvisningsaftaleUnikIdentifikator eller EksternReference. Hvis AnvisningsaftaleUnikIdentifikator er udfyldt, benyttes den til identifikation af Anvisningsaftalen. Ellers benyttes EksternReference.

## 2.8.2 AnvisningsaftaleList

Benyttes til at læse alle Anvisningsaftaler til en Bolig. For at kalde AnvisningsaftaleList skal AnvisningsaftaleListInputStruktur udfyldes.

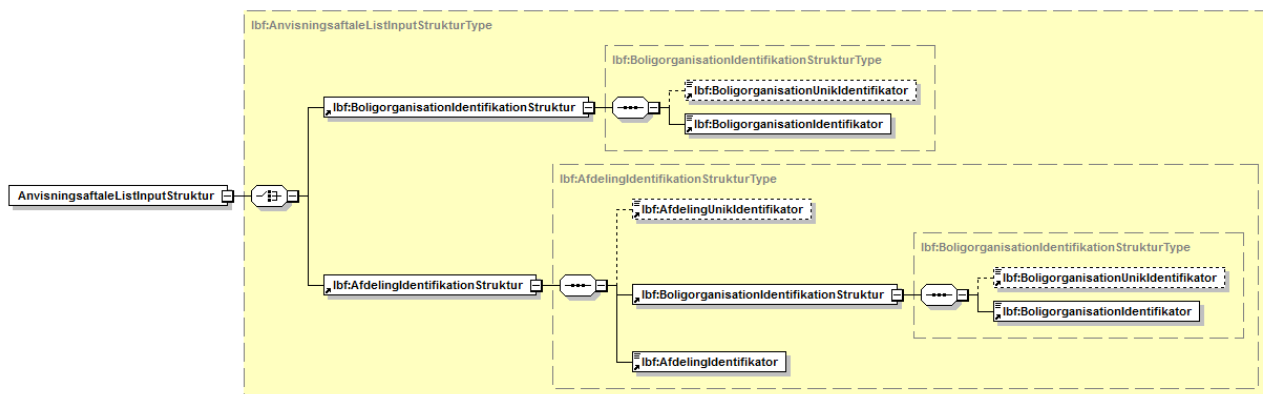

Figur 52 - Illustration af AnvisningsaftaleListInputStruktur.

Denne struktur består af enten en BoligorganisationIdentifikationStruktur eller en AfdelingIdentifikationStruktur. Hvis der sendes en BoligorganisationIdentifikationStruktur med, udfyldes denne med BoligorganisationIdentifikator for at identificere den Boligorganisation, der hentes Anvisningsaftaler til. BoligorganisationUnikIdentifikator benyttes ikke. Hvis der sendes en AfdelingIdentifikationStruktur med, udfyldes denne med AfdelingIdentifikator og BoligorganisationIdentifikator for at identificere den Afdeling, der hentes Anvisningsaftaler til. AfdelingUnikIdentifikator og BoligorganisationUnikIdentifikator benyttes ikke. AnvisningsaftaleList returnerer kun den version, som er gældende på kaldetidspunktet.

### 2.8.3 AnvisningsaftaleOpret

Benyttes til at oprette en Anvisningsaftale. For at oprette en Anvisningsaftale skal strukturen AnvisningsaftaleOpretInputStruktur udfyldes.

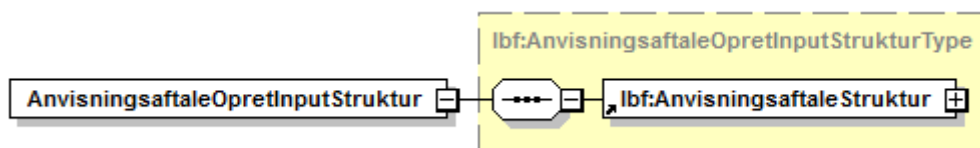

Figur 53 - Illustration af AnvisningsaftaleOpretInputStruktur.

Denne struktur består af en AnvisningsaftaleStruktur med en liste af anvisningsaftaleversioner, som udfyldes med alle relevante felter. Der skal enten sendes en BoligorganisationIdentifikationStruktur eller en AfdelingIdentifikationStruktur med. Hvis der sendes en BoligorganisationIdentifikationStruktur med, udfyldes denne med BoligorganisationIdentifikator for at identificere den Boligorganisation, som Anvisningsaftalen hører til. BoligorganisationUnikIdentifikator benyttes ikke. Hvis der sendes en AfdelingIdentifikationStruktur med, udfyldes denne med AfdelingIdentifikator og BoligorganisationIdentifikator for at identificere den Afdeling, som Anvisningsaftalen hører til. AfdelingUnikIdentifikator og BoligorganisationUnikIdentifikator benyttes ikke. AnvisningsaftaleIdentifikationStruktur kan udfyldes med EksternReference. Hvis EksternReference udfyldes, kan denne efterfølgende benyttes til identifikation af Anvisningsaftalen ved Hent, Slet og Ret kald. Bemærk, at EksternReference skal være entydig i hele Huslejeregistret – på tværs af alle Boligorganisationer.

### 2.8.4 AnvisningsaftaleRet

Benyttes til at opdatere en Anvisningsaftale. For at opdatere en Anvisningsaftale skal strukturen AnvisningsaftaleRetInputStruktur udfyldes.

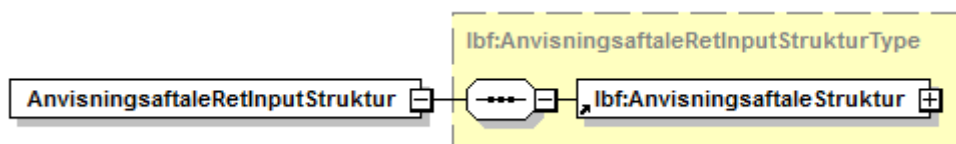

Figur 54 - Illustration af AnvisningsaftaleRetInputStruktur.

Denne struktur består af en AnvisningsaftaleStruktur med en liste af anvisningsaftaleversioner, som udfyldes med alle relevante felter. AnvisningsaftaleIdentifikationStruktur udfyldes med enten AnvisningsaftaleUnikIdentifikator eller EksternReference. Hvis AnvisningsaftaleUnikIdentifikator er udfyldt, benyttes den til identifikation af Anvisningsaftalen. Ellers benyttes EksternReference. Hvis både AnvisningsaftaleUnikIdentifikator OG EksternReference er udfyldt, benyttes AnvisningsaftaleUnikIdentifikator til identifikation, og EksternReference bliver opdateret på entiteten. BoligorganisationIdentifikationStruktur og AfdelingIdentifikationStruktur benyttes ikke i forbindelse med opdatering. En Anvisningsaftale kan således ikke flyttes til en anden Boligorganisation eller Afdeling.

### 2.8.5 AnvisningsaftaleSlet

Benyttes til at slette en Anvisningsaftale. For at slette en Anvisningsaftale skal strukturen AnvisningsaftaleSletInputStruktur udfyldes. Bemærk hvis VirkningTilDatoTid angives, så slettes entiteten ikke, men VirkningTil opdateres, for at ophøre virkningsperioden på den angivne dato.

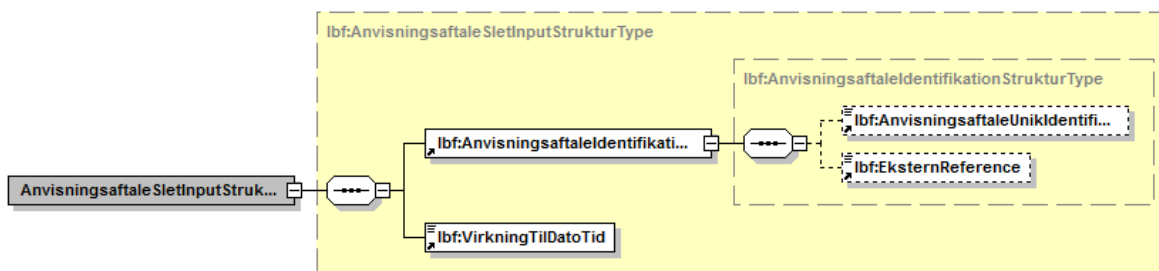

Figur 55 - Illustration af AnvisningsaftaleSletInputStruktur.

Denne struktur består af en AnvisningsaftaleIdentifikationStruktur og VirkningTilDatoTid. AnvisningsaftaleIdentifikationStruktur udfyldes med enten AnvisningsaftaleUnikIdentifikator eller EksternReference. Hvis AnvisningsaftaleUnikIdentifikator er udfyldt, benyttes den til identifikation af Anvisningsaftalen. Ellers benyttes EksternReference. Hvis VirkningTilDatoTid angives slettes anvisningsaftalen ikke, men der sættes virkningTil på den sidste version (Den med seneste virkningsperiode).

## 2.8.6 Valideringsfejl på Anvisningsaftale

De mulige valideringsfejl ved opdatering af en Anvisningsaftale er:

FejlNr.	Fejltekst
1000	Anvisningsaftale.Navn skal udfyldes
2801	Der skal knyttes mindst én AnvisningsaftaleAnvisningstype.Anvisningstype til en Anvisningsaftale
2802	AnvisningsaftaleAnvisningstype.Anvisningstype skal være 1, 2, 3, 4, 5, 6, 7, 8 eller 9
2803	AnvisningsaftaleFleksibelUdlejningUndertype.FleksibelUdlejningUndertype skal være 1, 2, 3, 4, 5, 6 eller 7
2804	Hvis AnvisningsaftaleAnvisningstype.Anvisningstype er 'Fleksibel udlejning', så skal der være valgt mindst én AnvisningsaftaleFleksibelUdlejningUndertype.FleksibelUdlejningUndertype
2805	Anvisningsaftale.EksternReference findes allerede
2806	Der skal knyttes mindst ét dokument til en Anvisningsaftale
5001	Der må ikke være huller i virkningsperioder for en entitet.
5002	VirkningTil skal være null eller større end VirkningFra
5003	VirkningFra skal være større end eller lig med 1900-01-01
5004	VirkningFra skal angives.

Tabel 29 - Mulige valideringsfejl ved opdatering af en Anvisningsaftale.

## 2.8.7 ValideringsInfo på Anvisningsaftale

Mulige advarsler ved opdatering af en Anvisningsaftale:

Infonr.	Infotekst
5005	En fremtidig version overskrives helt ved denne indberetning.

Tabel 30 - ValideringsInfo på Anvisningsaftale.



## 2.9 Boligopskrivning

Boligopskrivning repræsenterer nogle oplysninger, som kan præsenteres for den boligsøgende, som ønsker at blive skrevet op til en Bolig. For hver Boligtype, kan der oprettes/rettes/slettes en Boligopskrivning. En Boligopskrivning hører enten til en Boligorganisation eller en Afdeling.

I forbindelse med præsentation på DanmarkBolig.dk: Hvis der ikke er oprettet en Boligopskrivning på Afdelings-niveau, anvendes en eventuel Boligopskrivning på Boligorganisations-niveau.

Figur 56 viser strukturen for en Boligopskrivning.

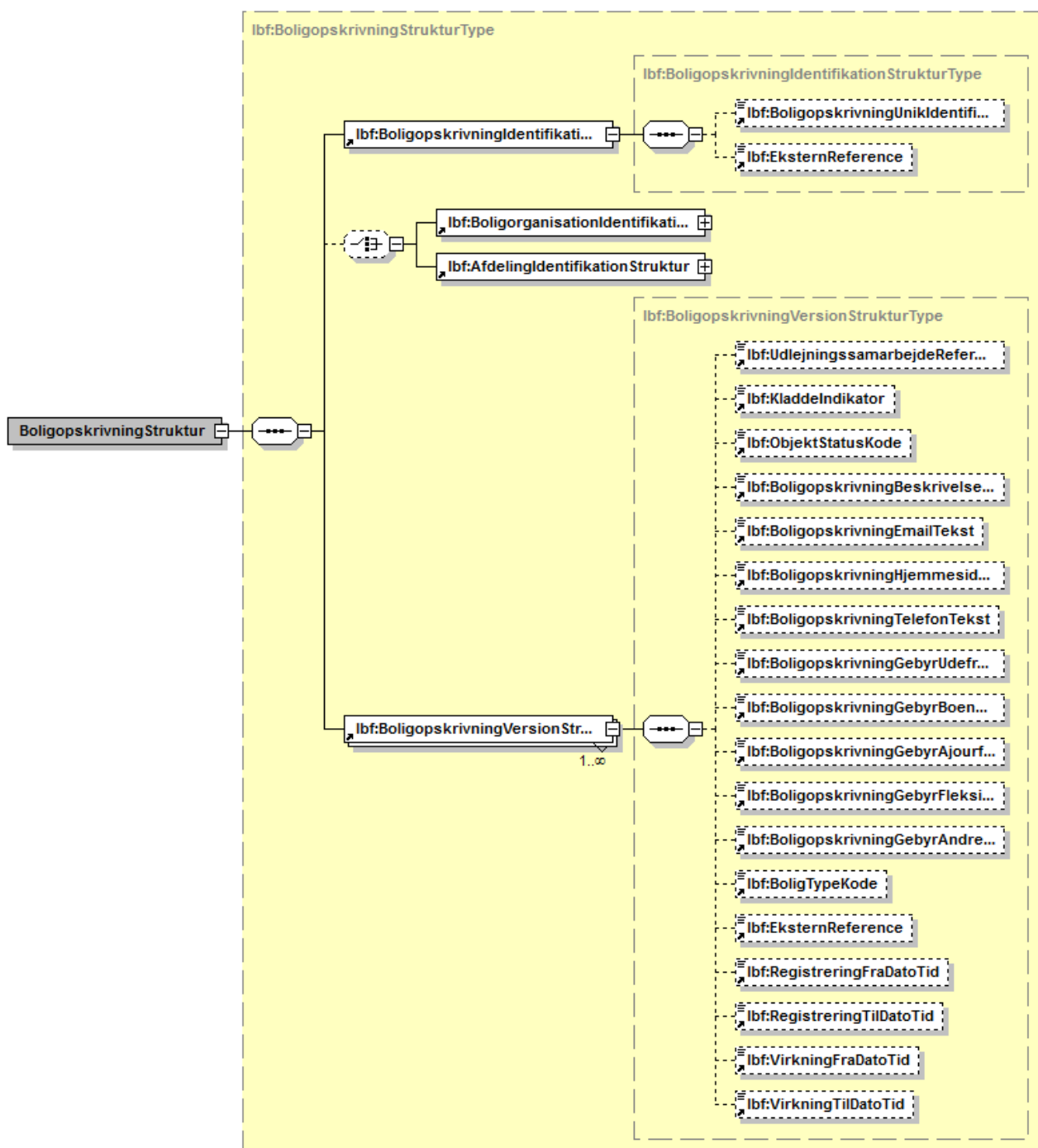

Figur 56 - Illustration af struktur for Boligopskrivning.

De vigtigste strukturer og felter på Boligopskrivning er:

BoligopskrivningIdentifikationStruktur	Identificerer en Boligopskrivning
→ BoligopskrivningUnikIdentifikator	En UUID for en Boligopskrivning
→ EksternReference	En teknisk nøgle fra boligorganisationen, som entydigt identificerer en Boligopskrivning (max længde 256) (ved Ret kald vil EksternReference blive opdateret hvis den allerede gemte værdi er forskellig fra den medsendte og denne er forskellig fra Null eller en tom streng)
BoligorganisationIdentifikationStruktur	Identifikation af en Boligorganisation
AfdelingIdentifikationStruktur	Identifikation af en Afdeling
BoligopskrivningVersionStruktur	
→ UdlejningssamarbejdeReference	Identifikation af et udlejningssamarbejde. UdlejningssamarbejdeReference kan også hentes i en rapport gennem indberetningsklienten, når udlejningssamarbejdet er indrapporteret til LBF. I forbindelse med præsentation på DanmarkBolig.dk: Hvis feltet angives, benyttes oplysningerne på det angivne udlejningssamarbejde, ellers benyttes oplysningerne fra de øvrige felter.
→ BoligopskrivningBeskrivelseTekst	En beskrivelse af Boligopskrivningen (max længde ubegrænset)
→ BoligopskrivningEmailTekst	En Email adresse for Boligopskrivningen (max længde 256)
→ BoligopskrivningHjemmesideTekst	En URL til hjemmeside for Boligopskrivningen (max længde 256). Skal indeholde minimum et punktum.
→ BoligopskrivningTelefonTekst	Et telefonnummer for Boligopskrivningen (max længde 20)
→ BoligopskrivningGebyrUdefraKommendeBeløb	Opskrivningsgebyr for udefra kommende
→ BoligopskrivningGebyrBoendeBeløb	Opskrivningsgebyr for boende
→ BoligopskrivningGebyrAjourføringBeløb	Ajourføringsgebyr
→ BoligopskrivningGebyrFleksibelUdlejningBeløb	Gebyr for opskrivning via fleksibel udlejning
→ BoligopskrivningGebyrAndreTekst	Beskrivelse af andre opskrivningsgebyrer (max længde ubegrænset)
→ BoligTypeKode	Boligtypen. Benyttes til at kategorisere almene boliger. Kan antage følgende værdier: 1=Ældrebolig, 2=Ungdomsbolig, 3=Familiebolig 4=Enkeltværelse
→ EksternReference	En teknisk nøgle fra boligorganisationen, som entydigt identificerer en Boligopskrivningsaftale (max længde 256)

Tabel 31 - Vigtigste strukturer og felter på Boligopskrivning.

### 2.9.1 BoligopskrivningHent

Benyttes til at læse en Boligopskrivning. For at læse en Boligopskrivning skal strukturen BoligopskrivningHentInputStruktur udfyldes.

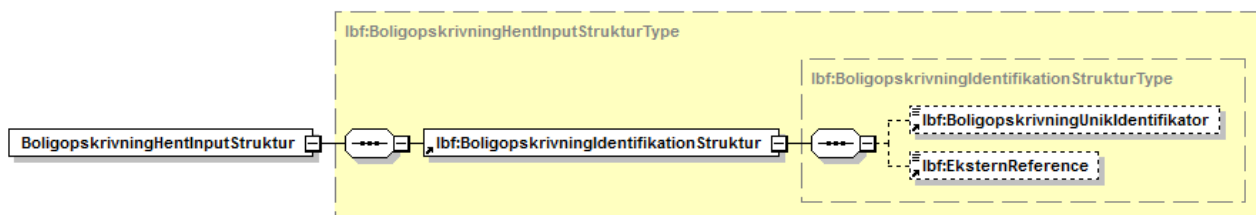

Figur 57 - Illustration af BoligopskrivningHentInputStruktur.

BoligopskrivningIdentifikationStruktur udfyldes med enten BoligopskrivningUnikIdentifikator eller EksternReference. Hvis BoligopskrivningUnikIdentifikator er udfyldt, benyttes den til identifikation af Boligopskrivningen. Ellers benyttes EksternReference.

### 2.9.2 BoligopskrivningList

Benyttes til at læse alle Boligopskrivninger til en Bolig. For at kalde BoligopskrivningList skal BoligopskrivningListInputStruktur udfyldes.

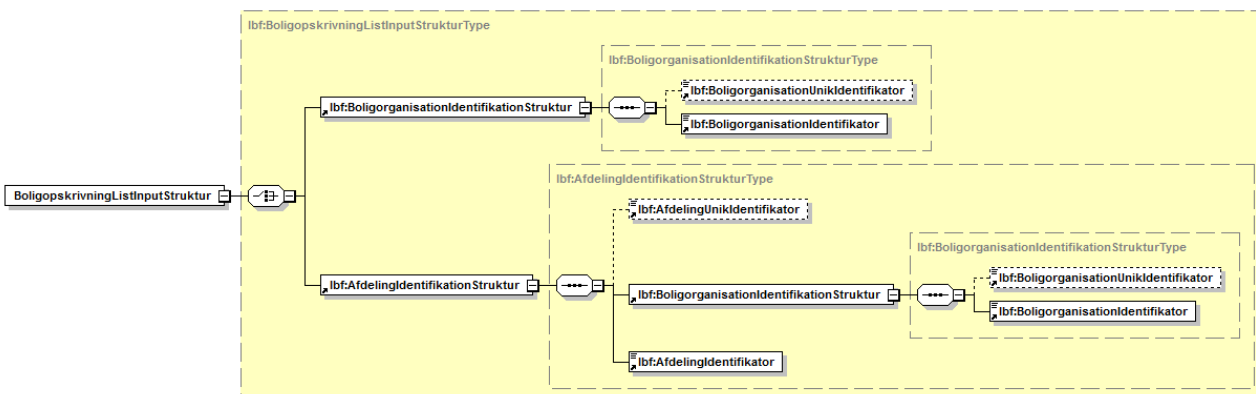

Figur 58 - Illustration af BoligopskrivningListInputStruktur.

Denne struktur består af enten en BoligorganisationIdentifikationStruktur eller en AfdelingIdentifikationStruktur. Hvis der sendes en BoligorganisationIdentifikationStruktur med, udfyldes denne med BoligorganisationIdentifikator for at identificere den Boligorganisation, der hentes Boligopskrivninger til. BoligorganisationUnikIdentifikator benyttes ikke. Hvis der sendes en AfdelingIdentifikationStruktur med, udfyldes denne med AfdelingIdentifikator og BoligorganisationIdentifikator for at identificere den Afdeling, der hentes Boligopskrivninger til. AfdelingUnikIdentifikator og BoligorganisationUnikIdentifikator benyttes ikke.

BoligopskrivningList returnerer kun den version, som er gældende på kaldetidspunktet.

### 2.9.3 BoligopskrivningOpret

Benyttes til at oprette en Boligopskrivning. For at oprette en Boligopskrivning skal strukturen BoligopskrivningOpretInputStruktur udfyldes.

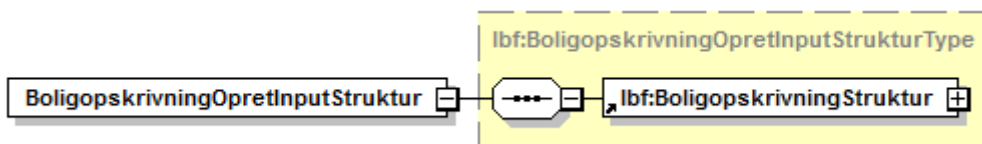

Figur 59 - Illustration af BoligopskrivningOpretInputStruktur.

Denne struktur består af en BoligopskrivningStruktur med en liste af boligopskrivningsversioner, som udfyldes med alle relevante felter. Der skal enten sendes en BoligorganisationIdentifikationStruktur eller en AfdelingIdentifikationStruktur med. Hvis der sendes en BoligorganisationIdentifikationStruktur med, udfyldes denne med BoligorganisationIdentifikator for at identificere den Boligorganisation, som Boligopskrivningen hører til. BoligorganisationUnikIdentifikator benyttes ikke. Hvis der sendes en AfdelingIdentifikationStruktur med, udfyldes denne med AfdelingIdentifikator og BoligorganisationIdentifikator for at identificere den Afdeling, som Boligopskrivningen hører til. AfdelingUnikIdentifikator og BoligorganisationUnikIdentifikator benyttes ikke. BoligopskrivningIdentifikationStruktur kan udfyldes med EksternReference. Hvis EksternReference udfyldes, kan denne efterfølgende benyttes til identifikation af Boligopskrivningen ved Hent, Slet og Ret kald. Bemærk, at EksternReference skal være entydig i hele Huslejerregistret – på tværs af alle Boligorganisationer.

## 2.9.4 BoligopskrivningRet

Benyttes til at opdatere en Boligopskrivning. For at opdatere en Boligopskrivning skal strukturen BoligopskrivningRetInputStruktur udfyldes.

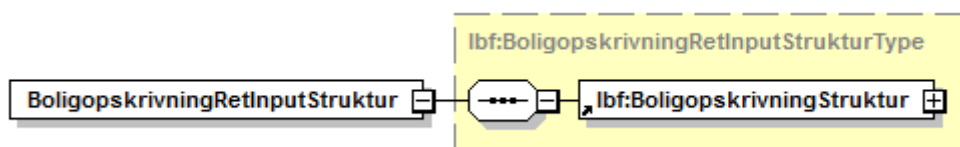

Figur 60 - Illustration af BoligopskrivningRetInputStruktur.

Denne struktur består af en BoligopskrivningStruktur med en liste af boligopskrivningsversioner, som udfyldes med alle relevante felter. BoligopskrivningIdentifikationStruktur udfyldes med enten BoligopskrivningUnikIdentifikator eller EksternReference. Hvis BoligopskrivningUnikIdentifikator er udfyldt, benyttes den til identifikation af Anvisningsaftalen. Ellers benyttes EksternReference. Hvis både BoligopskrivningUnikIdentifikator OG EksternReference er udfyldt, benyttes BoligopskrivningUnikIdentifikator til identifikation, og EksternReference bliver opdateret på entiteten. BoligorganisationIdentifikationStruktur og AfdelingIdentifikationStruktur benyttes ikke i forbindelse med opdatering. En Boligopskrivning kan således ikke flyttes til en anden Boligorganisation eller Afdeling.

## 2.9.5 BoligopskrivningSlet

Benyttes til at slette en Boligopskrivning. For at slette en Boligopskrivning skal strukturen BoligopskrivningSletInputStruktur udfyldes. Bemærk hvis VirkningTilDatoTid angives, så slettes entiteten ikke, men VirkningTil opdateres, for at ophøre virkningsperioden på den angivne dato.

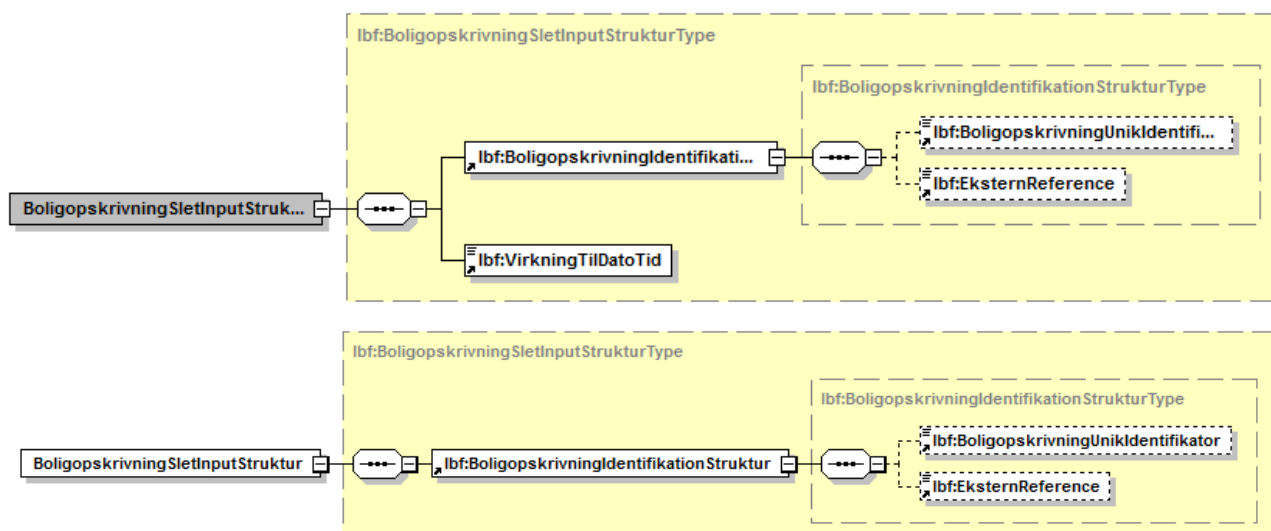

Figur 61 - Illustration af BoligopskrivningSletInputStruktur.

Denne struktur består af en BoligopskrivningIdentifikationStruktur og VirkningTilDatoTid. BoligopskrivningIdentifikationStruktur udfyldes med enten BoligopskrivningUnikIdentifikator eller EksternReference. Hvis BoligopskrivningUnikIdentifikator er udfyldt, benyttes den til identifikation af Boligopskrivningen. Ellers benyttes EksternReference. Hvis VirkningTilDatoTid angives slettes anvisningsaftalen ikke, men der sættes virkningTil på den sidste version (Den med seneste virkningsperiode).

## 2.9.6 Valideringsfejl på Boligopskrivning

De mulige valideringsfejl ved opdatering af en Boligopskrivning er:

FejlNr.	Fejltekst
1000	Boligopskrivning.Boligtype skal udfyldes
1000	Boligopskrivning.Email skal udfyldes
2402	Hvis Boligopskrivning.BK_Udlejningssamarbejde_id er udfyldt, skal det pege på et Udlejningssamarbejde
2403	Boligopskrivning.Boligtype findes allerede
2404	Boligopskrivning.GebyrAjourfoering skal være større end 0
2405	Boligopskrivning.GebyrBoende skal være større end 0
2406	Boligopskrivning.GebyrFleksibelUdlejning skal være større end 0
2407	Boligopskrivning.GebyrUdefraKommende skal være større end 0
2408	Boligopskrivning.EksternReference findes allerede
2409	Boligopskrivning.Email skal indeholde en gyldig e-mailadresse
2410	Boligopskrivning.Hjemmeside skal indeholde en gyldig Url
2411	Boligopskrivning.Telefon skal indeholde et gyldigt telefonnummer
5001	Der må ikke være huller i virkningsperioder for en entitet.

5002	VirkningTil skal være null eller større end VirkningFra
5003	VirkningFra skal være større end eller lig med 1900-01-01
5004	VirkningFra skal angives.

Tabel 32 - Mulige valideringsfejl ved opdatering af en Boligopskrivning.

## 2.9.7 ValideringsInfo på Boligopskrivning

Mulige advarsler ved opdatering af Boligopskrivning:

Infonr.	Infotekst
5005	En fremtidig version overskrives helt ved denne indberetning.

Tabel 33 - ValideringsInfo på Boligopskrivning.

## 2.10 Bilag

Bilag repræsenterer et billede eller dokument, som er knyttet til enten en Afdeling, et Byggeafsnit, en Bolig eller en Anvisningsaftale.

Figur 62 viser strukturen for et Bilag.

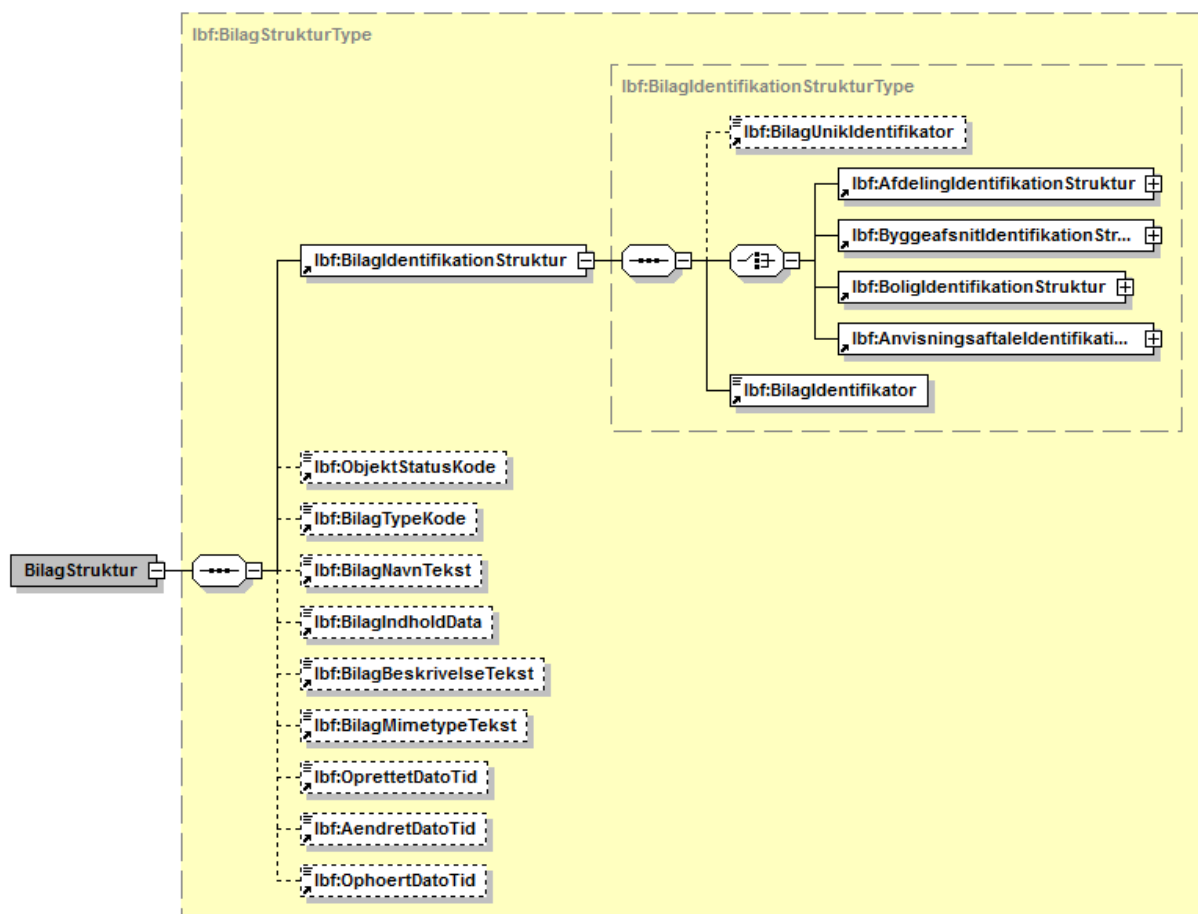

Figur 62 - Illustration af struktur for Bilag.

De vigtigste strukturer og felter på Bilag er:

BilagIdentifikationStruktur	Identificerer et Bilag
→ BilagUnikIdentifikator	En UUID for et Bilag (ikke relevant i forbindelse med webservice snitfladen)
→ AfdelingIdentifikationStruktur	Identifikation af en Afdeling, hvis bilaget er knyttet til en Afdeling
→ ByggeafsnitIdentifikationStruktur	Identifikation af et Byggeafsnit, hvis bilaget er knyttet til et Byggeafsnit
→ BoligIdentifikationStruktur	Identifikation af en Bolig, hvis bilaget er knyttet til en Bolig
→ AnvisningsaftaleIdentifikationStruktur	Identifikation af en Anvisningsaftale, hvis bilaget er knyttet til en Anvisningsaftale
→ BilagIdentifikator	Entydigt nummer for et Bilag inden for den entitet, som Bilaget er knyttet til
BilagTypeKode	Bilagstypen. Kan antage følgende værdier (gamle værdier): 1. Billede, 2. 360 graders animation, 3. Plantegning, 4. Dokument, 5. Andet.  Endvidere kan anvendes nogle mere detaljerede nye værdier, som kan ses i tabellen nedenfor. Ved rettelser eller nyoprettelser kan kun de nye koder benyttes. De gamle værdier vil blive udfaset på et senere tidspunkt. De nye værdier er lavet for at tilgodese behovet for at kunne knytte nogle ekstra oplysninger til billederne.
BilagNavnTekst	Filnavnet på Bilaget (max længde 256)
BilagIndholdData	Binære data
BilagBeskrivelseTekst	En beskrivelse af bilaget (max længde ubegrænset)
BilagMimetypeTekst	Mimetype for bilaget (max længde 256)

Tabel 34 - Vigtigste strukturer og felter på Bilag.

Tabel over værdier for BilagTypeKode for plantegninger, billeder, 360 graders animation og andet:

		Plantegning	Billede	360 graders animation	Andet
Familiebolig	1 vær	<b>2301</b>	<b>3301</b>	<b>4301</b>	
	2 vær	<b>2302</b>	<b>3302</b>	<b>4302</b>	
	3 vær	<b>2303</b>	<b>3303</b>	<b>4303</b>	
	4 vær	<b>2304</b>	<b>3304</b>	<b>4304</b>	
	5 vær	<b>2305</b>	<b>3305</b>	<b>4305</b>	

	6 vær	<b>2306</b>	<b>3306</b>	<b>4306</b>
	flere end 6	<b>2307</b>	<b>3307</b>	<b>4307</b>
Ældrebolig	1 vær	<b>2101</b>	<b>3101</b>	<b>4101</b>
	2 vær	<b>2102</b>	<b>3102</b>	<b>4102</b>
	3 vær	<b>2103</b>	<b>3103</b>	<b>4103</b>
	flere end 3	<b>2104</b>	<b>3104</b>	<b>4104</b>
Ungdomsbolig	1 vær	<b>2201</b>	<b>3201</b>	<b>4201</b>
	2 vær	<b>2202</b>	<b>3202</b>	<b>4202</b>
	3 vær	<b>2203</b>	<b>3203</b>	<b>4203</b>
	flere end 3	<b>2204</b>	<b>3204</b>	<b>4204</b>
Enkeltværelse		<b>2401</b>	<b>3401</b>	<b>4401</b>
Uspecificeret		<b>2999</b>	<b>3999</b>	<b>4999</b>
				<b>5000</b>

Tabel 35 - Værdier for BilagTypeKode for plantegninger, billeder, 360 graders animation og andet.

Hvis et bilag således er en plantegning over en ældrebolig med 2 værelser, benyttes bilagstypen 2102.

For dokumenter til anvisningsaftaler er der ligeledes defineret en række værdier. Disse værdier kan benyttes til at beskrive, hvilke anvisningstyper, dokumentet beskriver. Til hver anvisningstype er knyttet en værdi:

<b>Anvisningstype</b>	<b>Værdi</b>
Afdelingsintern	1
Organisationsintern	2
Udlejningssamarbejde	4
Ekstern venteliste	8
Kommunal anvisning	16
Fleksibel udlejning	32
Offentlig annoncering	64
Kombineret udlejning	128
Boliggarantibevis	256

Tabel 36 - Anvisningstype og tilknyttet værdi



Disse værdier (eller kombinationer af disse værdier) kan benyttes til at definere en bilagstype. Et par eksempler:

Hvis et dokument omhandler anvisningstypen "Afdelingsintern", som har værdien 1, benyttes bilagstypen 1001 (1000 + 1). Hvis et dokument beskriver en anvisningsaftale, som omhandler de to anvisningstyper "Fleksibel udlejning", som har værdien 32 og "Ekstern venteliste", som har værdien 8, benyttes bilagstypen 1040 (1000 + 32 + 8).

De bilag, som indberettes i Huslejerregisteret, benyttes til præsentation på DanmarkBolig.dk. Nedenstående tabel viser, hvilke formater som understøttes ved indberetning af bilag til præsentation på DanmarkBolig.dk:

Niveau for tilknytning	BilagTypeKode	Understøttede formater
Afdeling Byggeafsnit Enhed	1 3xxx (Billede)	.gif, .png, .jpg, .jpeg
Afdeling Byggeafsnit Enhed	3 2xxx (Plantegning)	.gif, .png, .jpg, .jpeg, .pdf
Afdeling Byggeafsnit Enhed	2 4xxx (360 graders animation)	video/mp4, video/webm, video/ogg
Afdeling Byggeafsnit Enhed	5000 (Andet)	.pdf

Tabel 37 - Understøttede formater vedr. bilag til præsentation på DanmarkBolig.dk.

### 2.10.1 BilagHent

Benyttes til at læse et Bilag. For at læse et Bilag skal strukturen BilagHentInputStruktur udfyldes.

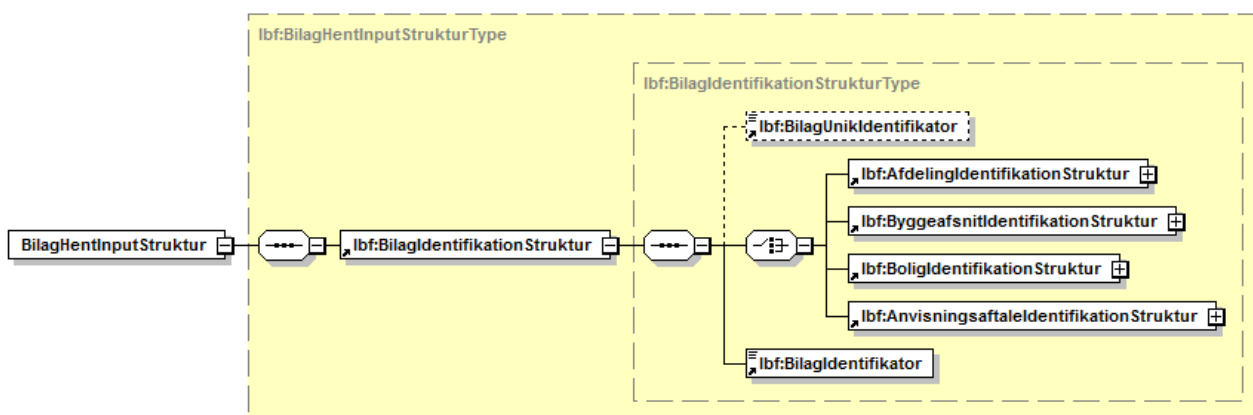

Figur 63 - Illustration af BilagHentInputStruktur.

BilagIdentifikationStruktur udfyldes med BilagIdentifikator samt enten AfdelingIdentifikationStruktur, ByggeafsnitIdentifikationStruktur, BoligIdentifikationStruktur eller AnvisningsaftaleIdentifikationStruktur. BilagUnikIdentifikator benyttes ikke. Hvis der sendes en AfdelingIdentifikationStruktur med, udfyldes denne med AfdelingIdentifikator og BoligorganisationIdentifikator. AfdelingUnikIdentifikator og Boligorga-

nisationUnikIdentifikator benyttes ikke. Hvis der sendes en ByggeafsnitIdentifikationStruktur med, udfyldes denne med ByggeafsnitIdentifikator, AfdelingIdentifikator og BoligorganisationIdentifikator. ByggeafsnitUnikIdentifikator, AfdelingUnikIdentifikator og BoligorganisationUnikIdentifikator benyttes ikke. Hvis der sendes en BoligIdentifikationStruktur med, udfyldes denne med BuildingUnitUniversalIdentifier. BoligUnikIdentifikator benyttes ikke. Hvis der sendes en AnvisningsaftaleIdentifikationStruktur med, udfyldes denne med enten AnvisningsaftaleUnikIdentifikator eller EksternReference. Hvis AnvisningsaftaleUnikIdentifikator er udfyldt, benyttes den til identifikation af Anvisningsaftalen. Ellers benyttes EksternReference.

## 2.10.2 BilagList

Benyttes til at læse alle Bilag til en Afdeling, et Byggeafsnit, en Bolig eller en Anvisningsaftale. For at kalde BilagList skal BilagListInputStruktur udfyldes.

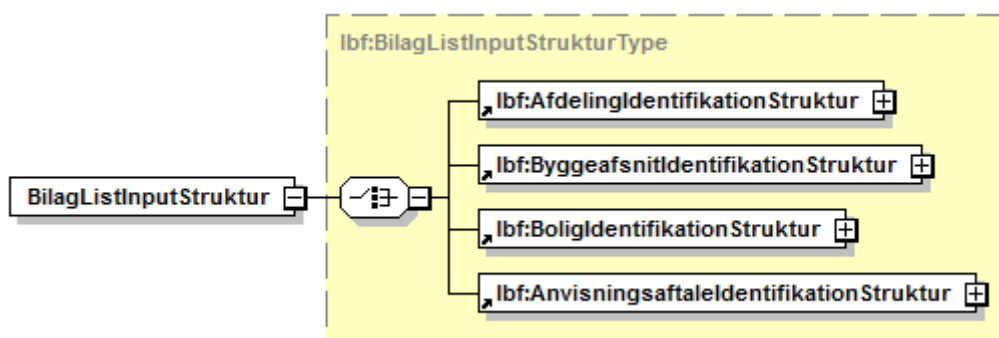

Figur 64 - Illustration af BilagListInputStruktur.

Denne struktur består af enten en AfdelingIdentifikationStruktur, en ByggeafsnitIdentifikationStruktur, en BoligIdentifikationStruktur eller en AnvisningsaftaleIdentifikationStruktur. En af disse strukturer udfyldes som beskrevet under BilagHent.

## 2.10.3 BilagOpret

Benyttes til at oprette et Bilag. For at oprette et Bilag skal strukturen BilagOpretInputStruktur udfyldes:

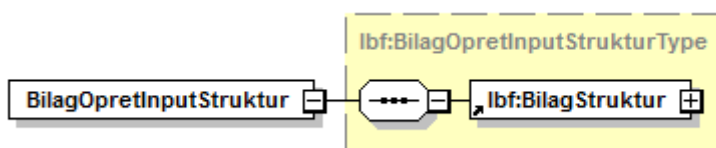

Figur 65 - Illustration af BilagOpretInputStruktur.

Denne struktur består af en BilagStruktur, som udfyldes med alle relevante felter. BilagIdentifikationStruktur udfyldes med BilagIdentifikator samt enten en AfdelingIdentifikationStruktur, en ByggeafsnitIdentifikationStruktur, en BoligIdentifikationStruktur eller en AnvisningsaftaleIdentifikationStruktur. En af disse strukturer udfyldes som beskrevet under BilagHent. BilagUnikIdentifikator benyttes ikke.

## 2.10.4 BilagRet

Benyttes til at opdatere et Bilag. For at opdatere et Bilag skal strukturen BilagRetInputStruktur udfyldes.

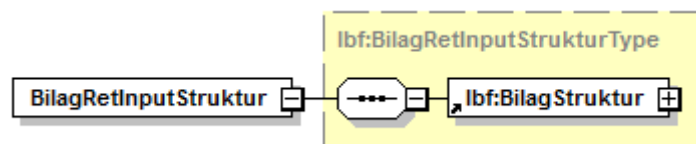

Figur 66 - Illustration af BilagRetInputStruktur.

Denne struktur består af en BilagStruktur, som udfyldes med alle relevante felter. BilagIdentifikationStruktur udfyldes med BilagIdentifikator samt enten en AfdelingIdentifikationStruktur, en ByggeafsnitIdentifikationStruktur, en BoligIdentifikationStruktur eller en AnvisningsaftaleIdentifikationStruktur. En af disse strukturer udfyldes som beskrevet under BilagHent. BilagUnikIdentifikator benyttes ikke.

### 2.10.5 BilagSlet

Benyttes til at slette et Bilag. For at slette et Bilag skal strukturen BilagSletInputStruktur udfyldes.

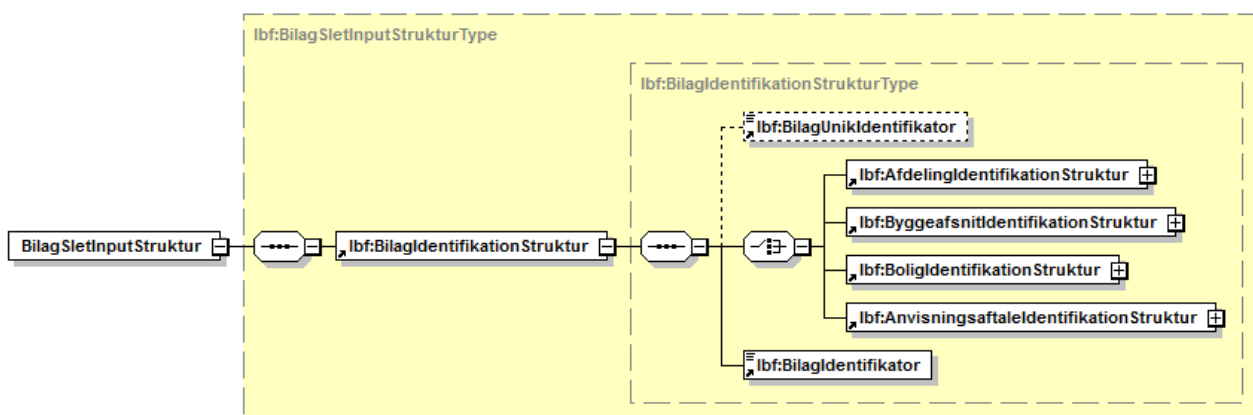

Figur 67 - Illustration af BilagSletInputStruktur.

Denne struktur består af en BilagIdentifikationStruktur. BilagIdentifikationStruktur udfyldes med BilagIdentifikator samt enten en AfdelingIdentifikationStruktur, en ByggeafsnitIdentifikationStruktur, en BoligIdentifikationStruktur eller en AnvisningsaftaleIdentifikationStruktur. En af disse strukturer udfyldes som beskrevet under BilagHent. BilagUnikIdentifikator benyttes ikke.

### 2.10.6 Valideringsfejl på Bilag

De mulige valideringsfejl ved opdatering af et Bilag er:

FejlNr.	Fejltekst
1000	Bilag.Data skal udfyldes
1000	Bilag.Mimetype skal udfyldes
1000	Bilag.Navn skal udfyldes
1000	Bilag.Nummer skal udfyldes
1000	Bilag.Type skal udfyldes
2901	Bilag.Nummer findes allerede
2902	Bilag.Type er ikke en gyldig bilagstype

Tabel 38 - Mulige valideringsfejl ved opdatering af et Bilag.

## 2.10.7 ValideringsInfo på Bilag

Mulige advarsler ved opdatering af Bilag:

Infonr.	Infotekst
xxxx	Informationstekst

Tabel 39 - ValideringsInfo på Bilag.

## 2.11 Handicapoplysninger

Handicapoplysninger oprettes pr. byggeafsnit og kan derefter tildeles boliger.

En HandicapBoligType definerer en gruppe af boliger, som har nogle fælles karakteristika i forhold til eg-nethed for handicappede.

OBS: Landsbyggefonden indfører en ændring af handicap-datamodellen i 2021.

Figur 68 viser strukturen for en HandicapBoligType.

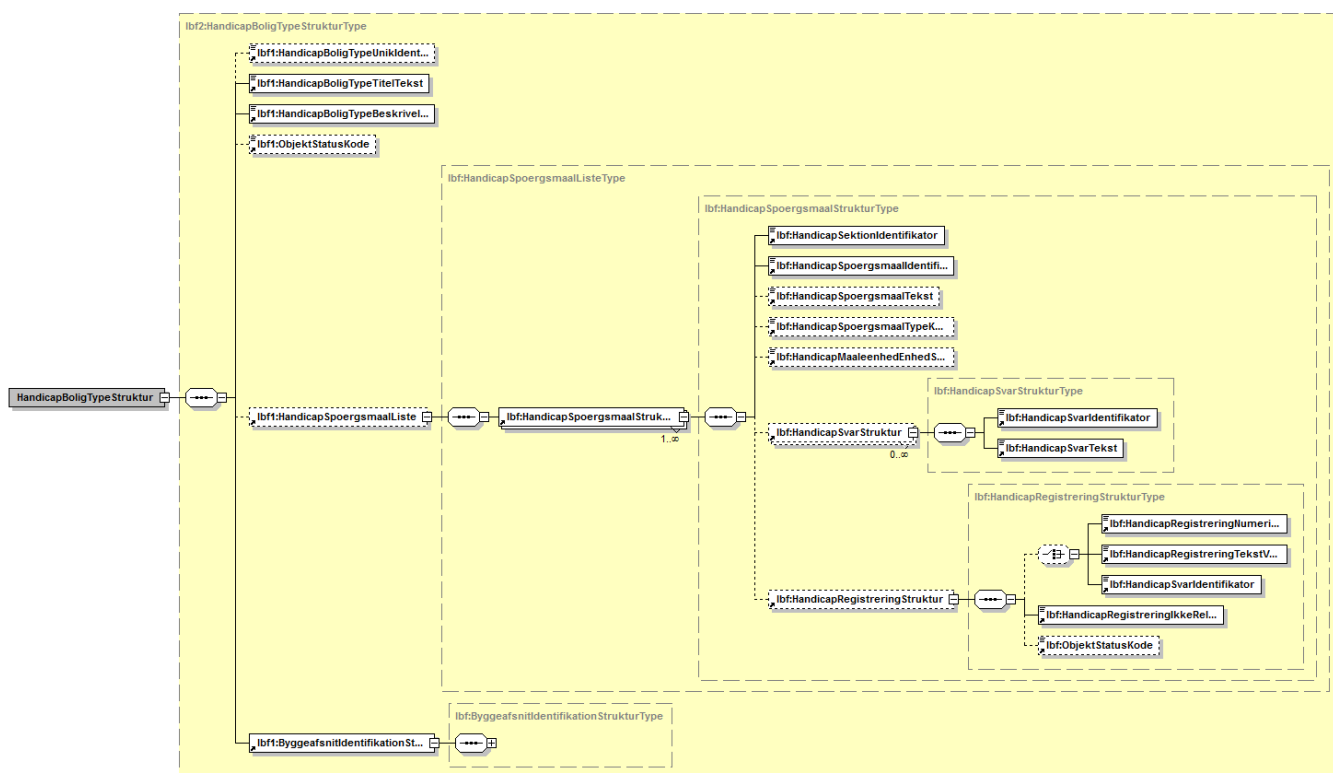

Figur 68 - Illustration af struktur for HandicapBoligType.

De vigtigste strukturer og felter på HandicapBoligType er.

HandicapBoligTypeUnikIdentifikator	En UUID for en HandicapBoligType
HandicapBoligTypeTitelTekst	Titel til handicapboligtypen
HandicapBoligTypeBeskrivelseTekst	Beskrivelse af handicapboligtypen

ObjektStatusKode	Angiver status på en HandicapBoligType. Koderne er: 0 = None (Ingen rettelse/ændring) 1 = Opret, 2 = Ret, 3 = Slet
HandicapSpoergsmaalListe	Liste af HandicapSpoergsmaal. Et HandicapSpoergsmaal er et spørgsmål til en specifik egenskab i eller omkring en bolig. Hvert spørgsmål kan besvares for en konkret HandicapBoligType. Denne besvarelse findes som en HandicapRegistrering. For illustration af model se Bilag 2 – Handicapspørgsmål model
→ HandicapSektionIdentifikator	Identifikator som benyttes til at gruppere HandicapSpoergsmaal.
→ HandicapSpoergsmaalIdentifikator	Identifikator til et HandicapSpoergsmaal.
→ HandicapSpoergsmaalTekst	Tekst til et HandicapSpoergsmaal
→ HandicapSpoergsmaalTypeKode	Angiver typen for et spørgsmål. Alt efter typen skal der svares det tilsvarende i HandicapRegistrering-Struktur Choice: 0 = HandicapRegistreringNumeriskVaerdiKvantitet, 1 = HandicapRegistreringTekstVaerdiTekst og 2 = HandicapSvarIdentifikator
→ HandicapMaaleenhedEnhedsSymbolTekst	Angiver enhedssymbolet for måleenheden.
→ HandicapSvarStruktur	Liste af HandicapSvarStrukturer som beskriver svarmulighederne til et HandicapSpoergsmaal.
○ HandicapSvarIdentifikator	Identifikator for et HandicapSvar
○ HandicapSvarTekst	Svar tekst til et HandicapSvar
→ HandicapRegistreringStruktur	Struktur til registrering til et HandicapSpoergsmaal.
○ Choice: HandicapRegistreringNumeriskVaerdiKvantitet, HandicapRegistreringTekstVaerdiTekst eller HandicapSvarIdentifikator	Svar/registrering på HandicapSpoergsmaal ud fra HandicapSpoergsmaalTypeKode. HandicapRegistreringNumeriskVaerdiKvantitet er en int, HandicapRegistreringTekstVaerdiTekst er en string og HandicapRegistreringIkkeRelevantIndikator henviser til en identifikator på et svar.
○ HandicapRegistreringIkkeRelevantIndikator	Angiver om det er relevant at svare/lave en registrering for dette HandicapSpoergsmaal.
○ ObjektStatusKode	Angiver status på en HandicapRegistrering. Koderne er: 0 = None (Ingen rettelse/ændring), 1 = Opret, 2 = Ret, 3 = Slet
ByggeafsnitIdentifikationStruktur	Identificerer et Byggeafsnit

Tabel 40 - Vigtigste strukturer og felter på HandicapBoligType.

### 2.11.1 HandicapBoligTypeList

Benyttes til at læse alle HandicapBoligTyper til en Boligorganisation. For at kalde HandicapBoligTypeList skal HandicapBoligTypeListInputStruktur udfyldes.

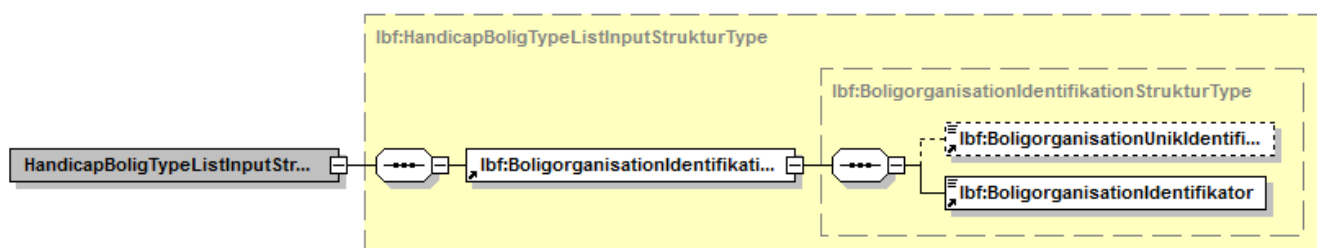

Figur 69 - Illustration af HandicapBoligTypeListInputStruktur.

Denne struktur består af en BoligorganisationIdentifikationStruktur, som indeholder BoligorganisationUnikIdentifikator og BoligorganisationIdentifikator. Det er kun nødvendigt at udfylde den ene af felterne i BoligorganisationIdentifikationStrukturen. Udfyldes begge felter, skal de pege på den samme boligorganisation.

### 2.11.2 HandicapBoligTypeRet

Benyttes til at opdatere (oprette/rette/slette) en eller flere HandicapBoligType(r). For at opdatere en eller flere HandicapBoligType(r) skal strukturen HandicapBoligTypeRetInputStruktur udfyldes.

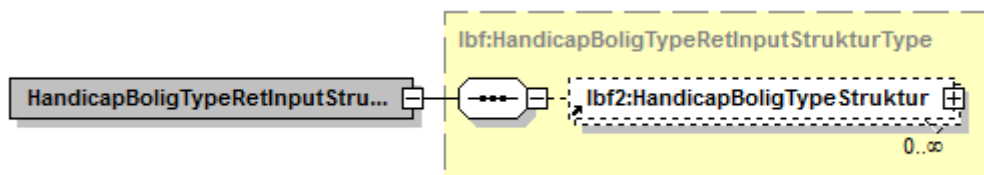

Figur 70 - Illustration af HandicapBoligTypeRetInputStruktur.

Denne struktur består af en HandicapBoligTypeStruktur, som udfyldes med alle relevante felter.

### 2.11.3 ValideringsFejl på Handicap

De mulige valideringsfejl ved opdatering af Handicap er (gældende fra V3):

Fejlnr.	Fejltekst
2301	Når HandicapRegistrering.IkkeRelevant er markeret så må HandicapRegistrering.NumeriskVaerdi ikke være angivet
2302	Når HandicapRegistrering.IkkeRelevant er markeret så må HandicapRegistrering.HandicapSvarPosition ikke være angivet
2303	Når HandicapRegistrering.IkkeRelevant er markeret så må HandicapRegistrering.TekstVaerdi ikke være angivet
2304	For dette spørgsmål, skal svaret skal være numerisk

2305	For dette spørgsmål, skal svaret skal være en af de foreslåede svarmuligheder
2306	For dette spørgsmål, skal svaret skal være en tekst

Tabel 41 - Mulige valideringsfejl ved opdatering af Handicap.

## 2.11.4 ValideringsInfo på Handicap

Mulige advarsler ved opdatering af Handicap:

Infonr.	Infotekst
xxxx	Informationstekst

Tabel 42 - ValideringsInfo på Handicap.

## 2.12 Udlejningssamarbejder

Et Udlejningssamarbejde kan oprettes i Huslejeregisteret og efterfølgende knyttes til en Boligopskrivning.

Figur 71 viser strukturen for en UdlejningssamarbejdeStruktur.

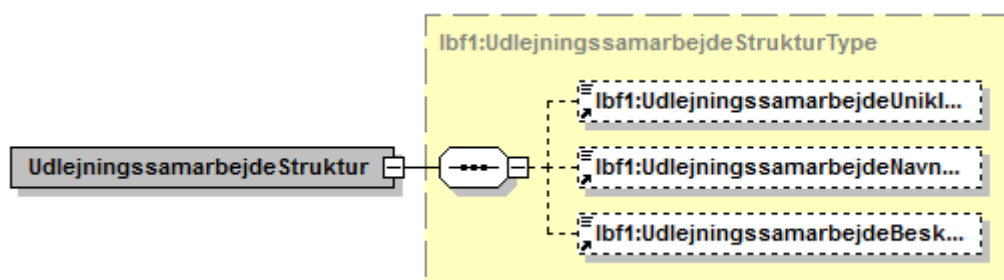

Figur 71 - Illustration af struktur for UdlejningssamarbejdeStruktur.

De vigtigste strukturer og felter på UdlejningssamarbejdeStruktur er:

UdlejningssamarbejdeUnikIdentifikator	En UUID for et Udlejningssamarbejde
UdlejningssamarbejdeNavnTekst	Navn til udlejningssamarbejde
UdlejningssamarbejdeBeskrivelseTekst	Beskrivelse af udlejningssamarbejde

Tabel 43 - Vigtigste strukturer og felter på UdlejningssamarbejdeStruktur.

### 2.12.1 UdlejningssamarbejdeList

Benyttes til at læse alle Udlejningssamarbejder. Kaldet tager ingen parametre men returnere følgende struktur.

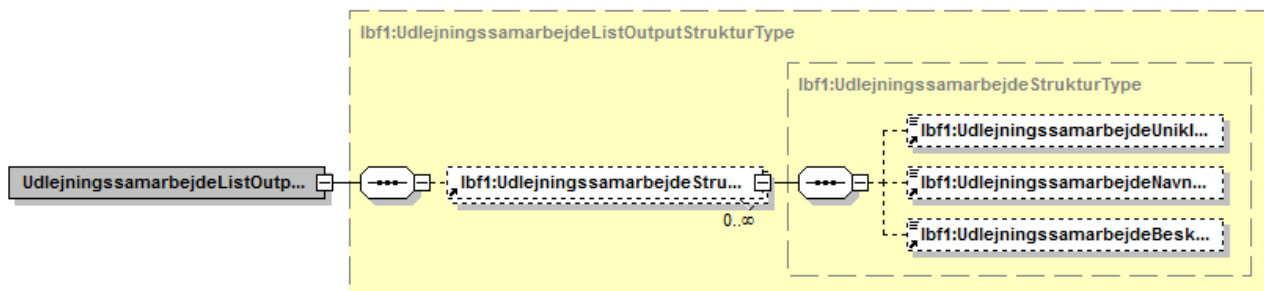

Figur 72 – Illustration af UdlejningssamarbejdeListOutputStruktur

## 2.13 Enhedsadministration

Administrationen af enheder i Huslejerregisteret blev mulig med version 3 af snitfladen. Dette medførte, at den tidligere mulighed for at hente enhedsID'er via stamdata.lbf.dk blev lukket.

De vigtigste strukturer og felter vedrørende enhedsadministration er:

EnhedStruktur	Struktur med data om en enhed
→ EnhedIdentifikationStruktur	Struktur med id for en enhed
○ BuildingUnitUniversalIdentifiser	UUID for en enhed.
→ EnhedVersionStruktur	Struktur indeholdende data om en enhed version.
○ ByggeafsnitIdentifikationStruktur	Identificerer et Byggeafsnit for enheden
○ Streetcode	Vejkoden for den adresse enheden er tilknyttet
○ Streetname	Vejnavn for den adresse enheden er tilknyttet
○ StreetBuildingIdentifiser	Husnummer for den adresse enheden er tilknyttet
○ SuiteIdentifiser	Sidedør betegnelse for den adresse enheden er tilknyttet
○ FloorIdentifiser	Etagebetegnelse for den adresse enheden er tilknyttet
○ PostCodeIdentifiser	Postnummer for den adresse enheden er tilknyttet
○ EnhedStatusKode	Statuskode for enheden i Huslejerregisteret. (0: Ny, 1: Aktiv, 2: Elimineret)
○ OprettetDatoTid	Dato for hvornår enheden er oprettet
○ EnhedSlettetIBBRDatoTid	Dato for, hvornår enheden er slettet i BBR
○ OphoertDatoTid	Ophørt dato for enheden i Huslejerregisteret (Dato kan kun sættes, hvis enheden er slettet i BBR)
○ LejekontraktIdentifikator	Lejemålsnummer på den aktuelle lejer
○ LejekontraktTomgangsledigIdentifikator	Angiver om den aktuelle lejekontrakt er en tomgangs-kontrakt
○ MunicipalityCode	Kommunennummer på den kommune enheden er placeret i



○	MunicipalRealPropertyIdentifler	Ejendomsnummer for enheden
○	EnhedEjendomsnummerDifferenceIndikator	Angiver om der er difference mellem enhedens ejendomsnummer og de ejendomsnumre som er tilknyttet byggeafsnittet enheden er placeret i
○	EnhedAnvendelseKode	Angiver enhedens anvendelseskode
○	EnhedHarVersionerIndikator	Angiver om der findes gældende versioner
○	EnhedElimineringAarsagKode	Angiver årsag til eliminering hvis Boligorganisationen aktivt vælger at skjule enheden, så der ikke kan indberettes på den i Huslejerregisteret. <ol style="list-style-type: none"> <li>1. Fælleshus</li> <li>2. Fælleslokale</li> <li>3. Bestyrelseslokale</li> <li>4. Renovering/byggesag</li> <li>5. Fællesvaskeri</li> <li>6. Gæsteværelse</li> <li>7. Gæstehus</li> <li>8. Feriebolig</li> <li>9. Supplementsrum/enkeltværelse</li> <li>10. Personalerum</li> <li>11. Kontor</li> <li>12. Erhverv</li> <li>13. Delebolig</li> <li>14. Nedlagt/Solgt til ikke almen</li> <li>15. Systemelimineringer</li> <li>99. Øvrige elimineringer</li> </ol>
➔	EnhedHaendelseStruktur	Struktur indeholdende data om hændelser for en enhed.
○	EnhedHaendelseDatoTid	Tidspunkt for generering af hændelsen
○	EnhedHaendelseTypeKode	Type for hændelsen. <ol style="list-style-type: none"> <li>1. EnhedStatusAendret</li> <li>2. EnhedSlettet</li> <li>3. EnhedBoligFlyttet</li> <li>4. EnhedBoligerByttet</li> <li>5. EnhedByggeafsnitFlyttet</li> </ol>
○	EnhedHaendelseNummer	Nummer for hændelsen
○	EnhedIdentifikationStruktur	Struktur indeholdende en UUID for en enhed. Hvis en metode kun anvender en enhedsid bruger metoden denne struktur til at identificere enheden. Bruger metoden 2 enhedsid'er bruges denne struktur til at identificere den enhed som data skal tages fra.
○	EnhedTilIdentifikationStruktur	Struktur indeholdende en UUID for en enhed. Hvis en metode kun anvender en enhedsid bruges denne struktur ikke. Bruger metoden 2 enhedsid'er bruges denne struktur til at identificere den enhed som data skal flyttes/kopieres til.

Tabel 44 - De vigtigste strukturer og felter vedrørende enhedsadministration

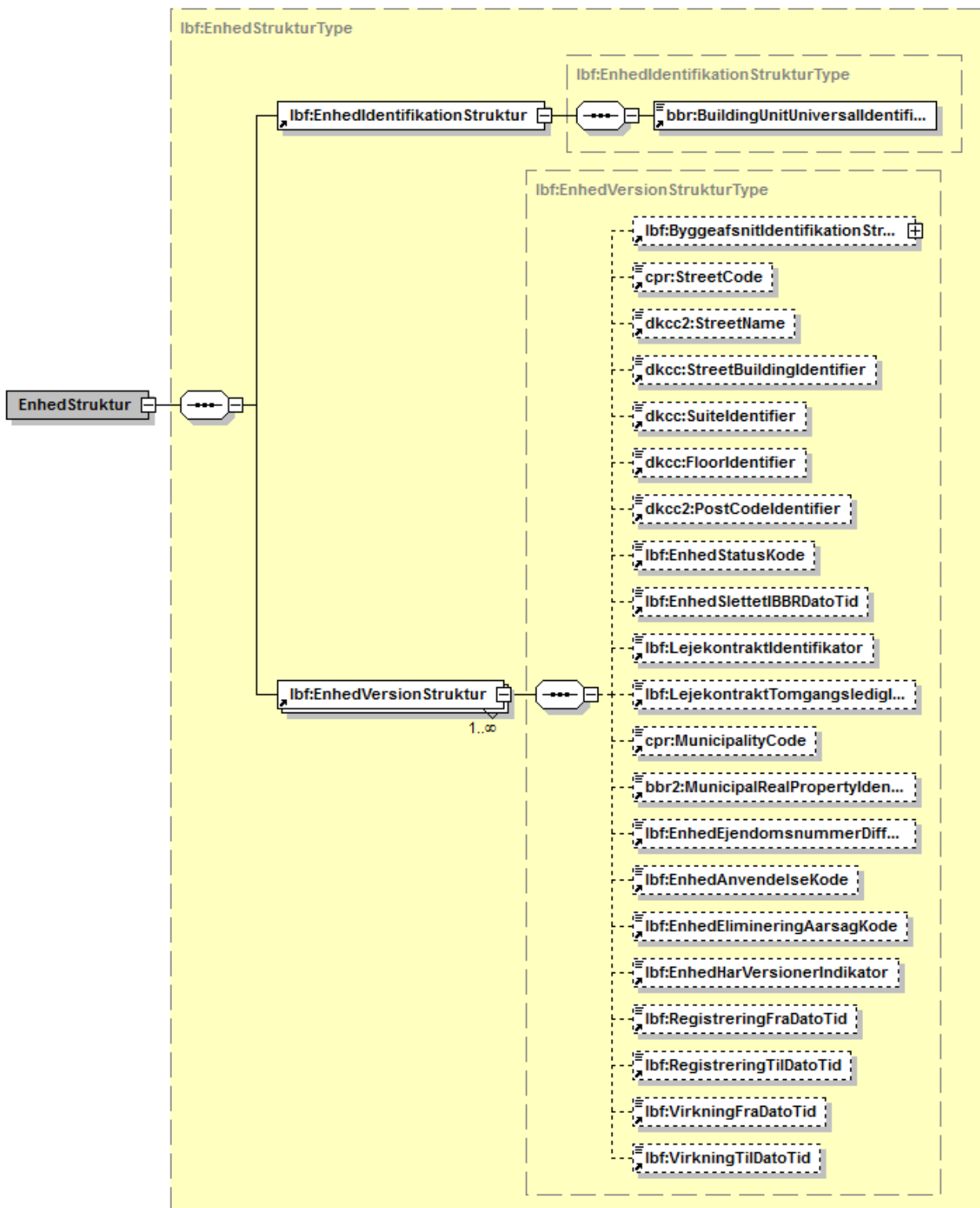

Figur 73 - Illustration af EnhedStruktur

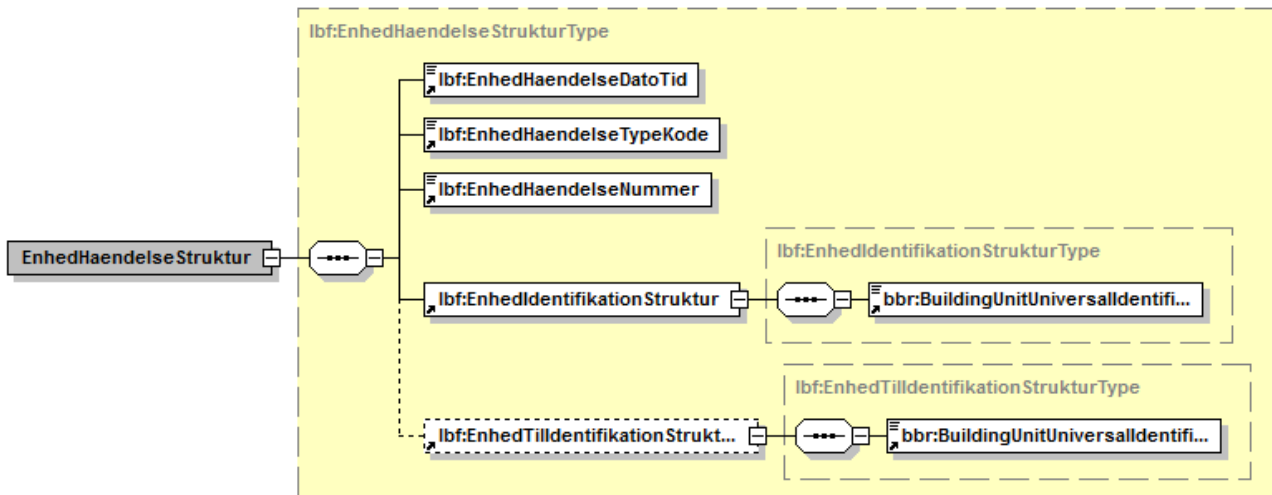

Figur 74 - Illustration af EnhedHaendelsesStruktur

### 2.13.1 EnhedAktiver

Benyttes til at ændre status på enheden fra "0. Ny" til "1. Aktiv". Dette gør enheden tilgængelig som ny-indberettet enhed i Huslejerregisteret. Denne funktion kan benyttes til at gøre en enhed aktiv frem i tiden ved at angive en fremtidig **VirkningFraDatoTid**.

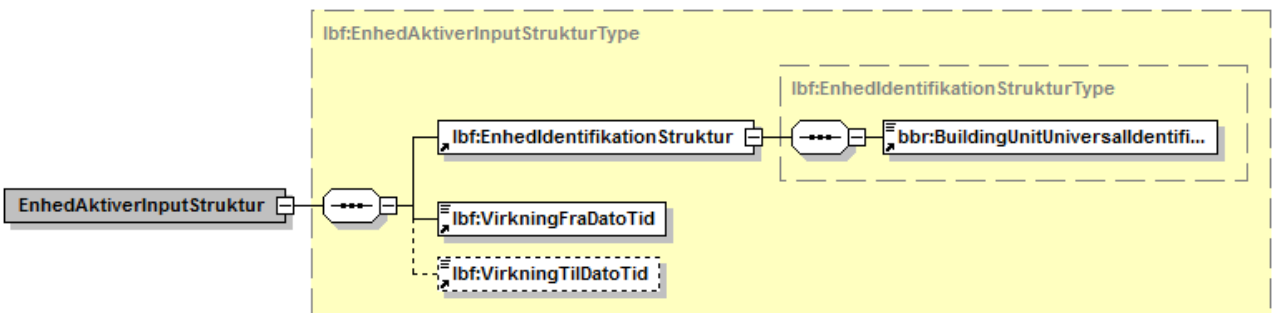

Figur 75 - Illustration af EnhedAktiver

### 2.13.2 EnhedBytBolig

Benyttes til at bytte oplysninger på 2 enheder, og kan benyttes i de tilfælde hvor man har registreret forkerte enhedsid'er, og derved indberettet forkerte oplysninger i Huslejerregisteret. Et typisk tilfælde er, at der er byttet om på oplysninger på boliger der ligger TH med boliger som ligger TV.

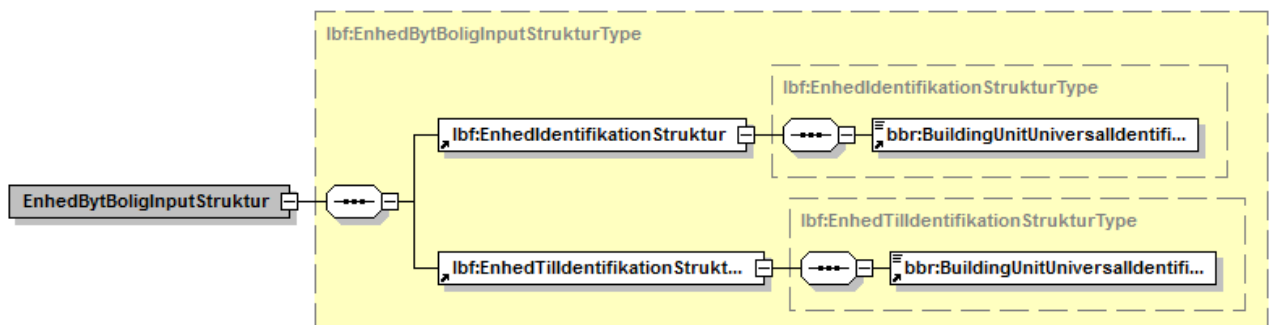

Figur 76 - Illustration af EnhedBytBolig

### 2.13.3 EnhedEliminer

Benyttes til at eliminere en enhed i Huslejeregisteret. Denne funktion kan benyttes til at eliminere en enhed frem i tiden ved at angive en fremtidig VirkningFraDatoTid.

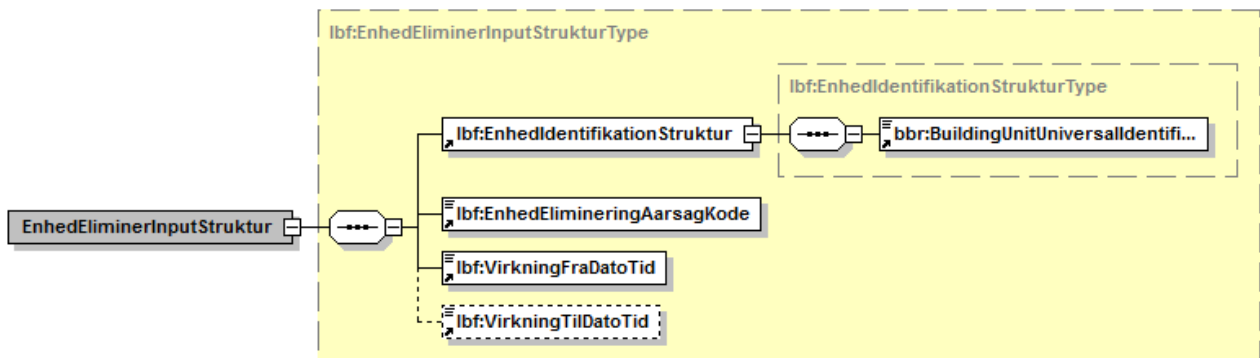

Figur 77 - Illustration af EnhedEliminerInputStruktur

### 2.13.4 EnhedFlytBolig

Benyttes til at flytte oplysninger om en Bolig med alle underliggende Lejekontrakter og Boligudgifter fra en enhed til en anden enhed. Benyttes fx hvis en enhed er slettet i BBR, og en ny er oprettet med samme adresse men med ny UUID. For at boligstøttesagen ikke falder bort, kan oplysningerne fra den gamle enhed flyttes til den nye. Den gamle enhed slettes derefter i Huslejeregisteret, og den nye bliver gjort aktiv.

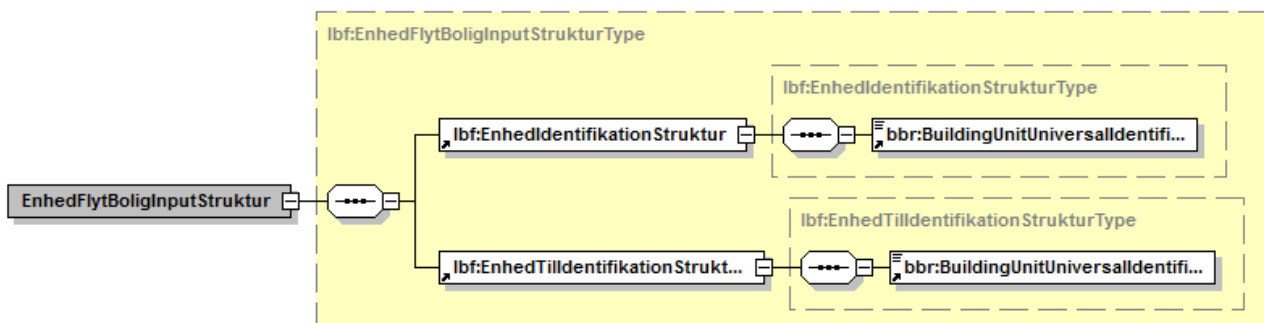

Figur 78 - Illustration af EnhedFlytBoligInputStruktur

### 2.13.5 EnhedFlytByggeafsnit

Benyttes til at flytte en enhed til et andet byggeafsnit, hvis den er placeret forkert. Enheden kan kun flyttes til et byggeafsnit, som har enhedens ejendomsnummer angivet.

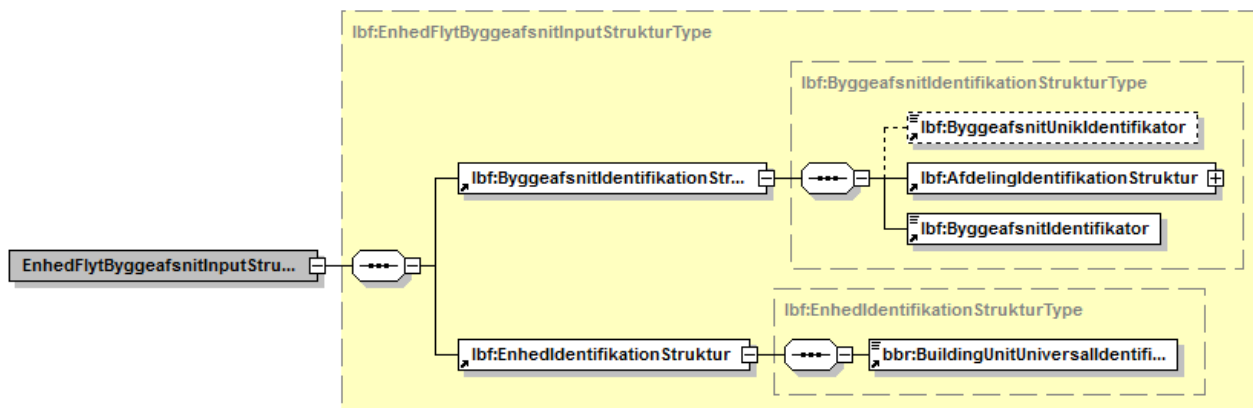

Figur 79 - Illustration af EnhedFlytByggeafsnitInputStruktur

### 2.13.6 EnhedGenaktiver

Benyttes til at genaktiverer en enhed ved at ændre status fra "2. Elimineret" til "1. Aktiv".

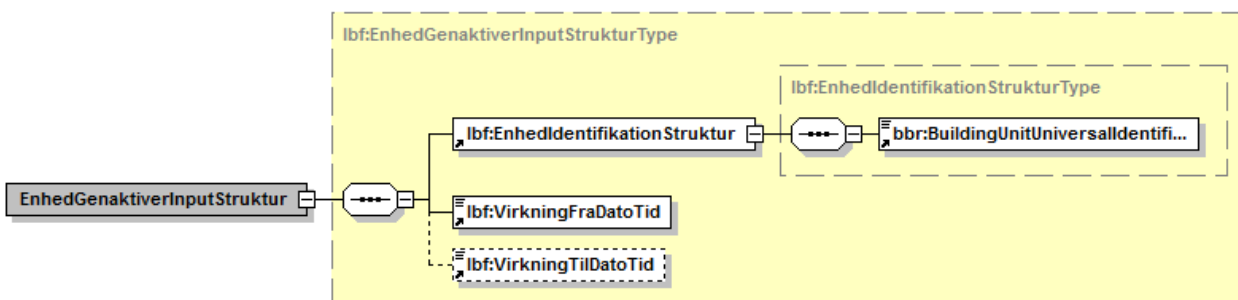

Figur 80 - Illustration af EnhedGenaktiverInputStruktur

### 2.13.7 EnhedHaendelser

Benyttes til at hente relevante hændelser som skal behandles. Metoden tager et nummer på en ændring som input samt et boligorganisationsnummer og returnerer en liste af ændringer på enheder inden for den boligorganisation, med nummer højere end input. Følgende ændringer kan forekomme:

- EnhedStatusÆndret
- EnhedSlettet
- EnhedBoligFlyttet
- EnhedBoligerByttet
- EnhedByggeafsnitFlyttet

For hver hændelse returneres relevante enheds id'er så oplysninger efterfølgende kan hentes ud fra id ved kald til `EnhedHent`.

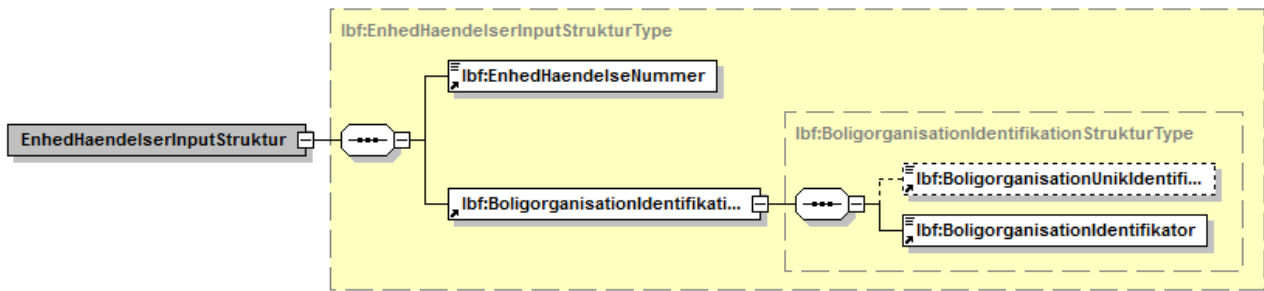

Figur 81 - Illustration af EnhedHaendelserInputStruktur

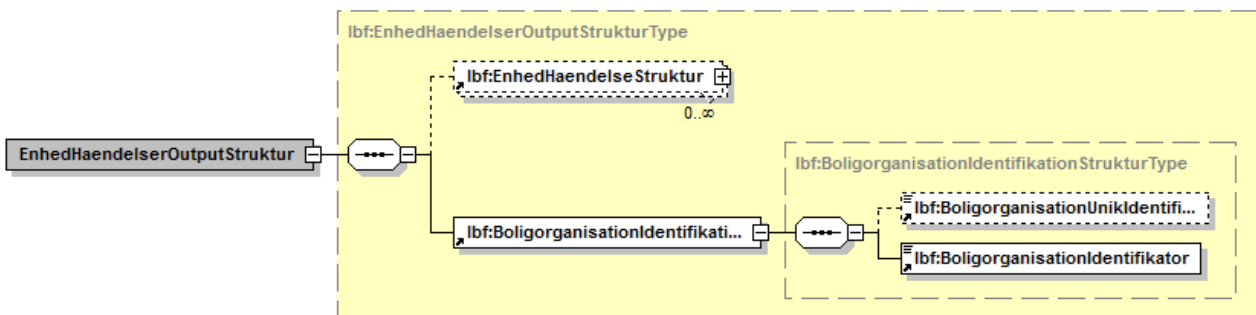

Figur 82 - Illustration af EnhedHaendelserOutputStruktur

### 2.13.8 EnhedHent

Benyttes til at hente en specifik enhed ud fra den angivne ID.

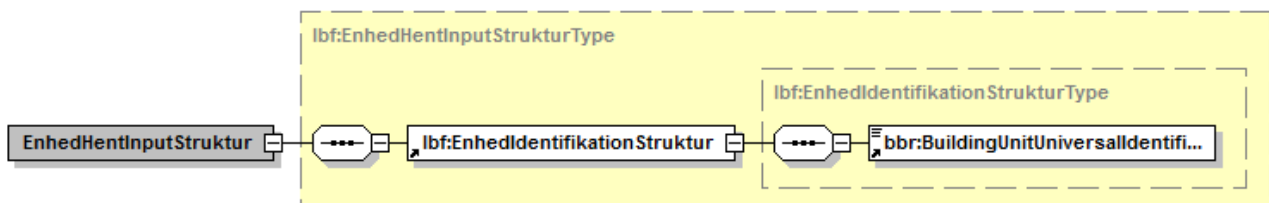

Figur 83 - Illustration af EnhedHentInputStruktur

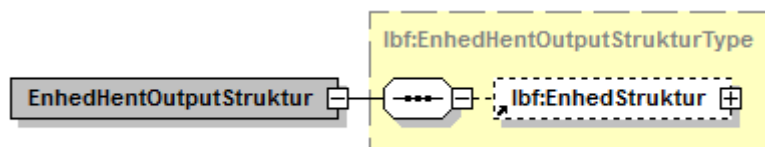

Figur 84 - Illustration af EnhedHentOutputStruktur

### 2.13.9 EnhedList

Benyttes til at hente en liste af alle enheder til en boligorganisation. EnhedStatusKode kan sendes med som parameter/kriterie for kun at få enheder med den medsendte statuskode.

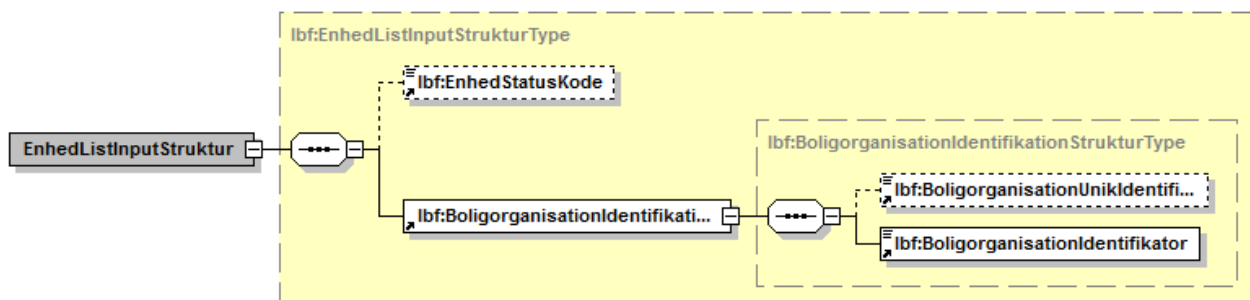

Figur 85 - Illustration af EnhedListInputStruktur

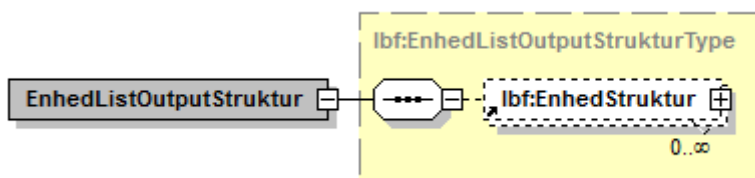

Figur 86 - Illustration af EnhedListOutputStruktur

EnhedList returnerer kun den version, som er gældende på kaldetidspunktet.

### 2.13.10 EnhedSlet

Benyttes til at slette en enhed i Huslejeregisteret. Funktionen kan kun benyttes, hvis enheden er slettet i BBR.

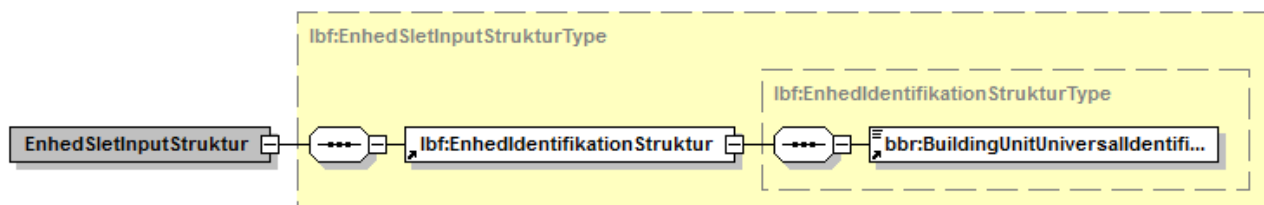

Figur 87 - Illustration af EnhedSletInputStruktur

### 2.13.11 Valideringsfejl Enheder

De mulige valideringsfejl for enheder kommer her:

<b>Fejlnr.</b>	<b>Fejltekst</b>
3101	AlmenboligenhedVersion.Status skal have værdien 0, 1 eller 2.
3102	Hvis AlmenboligenhedVersion.Status er 2 (elimineret) så skal der angives en elimineringsårsag/kommentar.
3103	Hvis AlmenboligenhedVersion.Status er 0 (ny) eller 1 (aktiv) så må der ikke angives en elimineringsårsag/kommentar.
3104	Der kan kun flyttes oplysninger fra en Aktiv til en Ny, eller fra en Aktiv til en Elimineret almen bolig- enhed
3105	Der kan kun byttes oplysninger mellem to Aktive almene boligenheder
3106	Den almene boligenhed kan ikke flyttes til byggeafsnittet da det ikke er tilføjet byggeafsnittet i stamdata.
3107	Den aktuelle lejekontrakt er ikke tomgangsledig eller har anvisningstype 10: Ingen Lejer
3108	Den enhed der flyttes fra er nyindberettet i Huslejeregisteret. Derfor kan der ikke flyttes oplysninger fra denne til en anden enhed.

Tabel 45 - Mulige valideringsfejl for enheder.

### 2.13.12 ValideringsInfo Enheder

Mulige advarsler ved opdatering af Enhed:

<b>Infonr.</b>	<b>Infotekst</b>
Xxxx	Informationstekst

Tabel 46 - ValideringsInfo på Enhed.



## 2.14 Indstillinger

Indstillinger for en boligorganisation i Huslejeregisteret kan redigeres fra version 3 af snitfladen.

De vigtigste strukturer og felter vedrørende indstillinger er:

IndstillingStruktur	Struktur med data om en boligorganisations indstillinger
→ IndstillingIdentifikationStruktur	Identificerer en Indstilling
○ BoligorganisationIdentifikationStruktur	Identificerer den boligorganisation indstillingen vedrører.
→ IndstillingEnhedsadministrationAktivIndikator	Angiver om en boligorganisation må administrere enheder i Huslejeregisterklienten. Sættes indikatoren til 'True' vises enhedsadministrationsfanen i Huslejeregister klienten. Dette flag er initieret med værdien 'True'
→ IndstillingNotifikationNyeEnhederEmailsTekst	Semikolon separeret streng med e-mail adresser, som modtager notifikationer når en boligorganisation modtager nye enheder.
→ IndstillingNotifikationsEmailsTekst	Semikolon separeret streng med e-mail adresser, som modtager generelle notifikationer fra Huslejeregisteret.
→ IndstillingNyeEnhederEmailsAktivIndikator	Angiver om der skal sendes notifikationer ud når en boligorganisation modtager nye enheder.
→ OprettetDatoTid	Angiver tidspunktet for hvornår indstillingen for boligorganisationen er oprettet.
→ AendretDatoTid	Angiver tidspunktet for hvornår indstillingen for boligorganisationen sidst er rettet.

Tabel 47 - Indstillinger for en boligorganisation

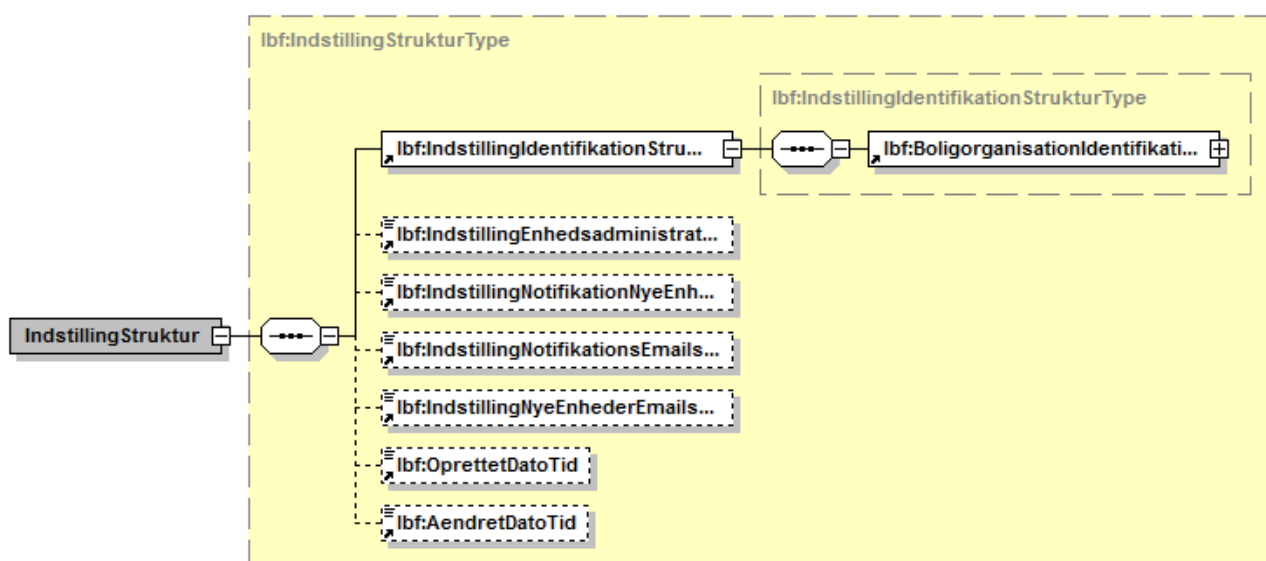

Figur 88 - Illustration af IndstillingStruktur for Boligorganisation

### 2.14.1 IndstillingHent

Benyttes til at hente en indstilling for en angivet boligorganisation. Som input sendes identifikation på en boligorganisation.

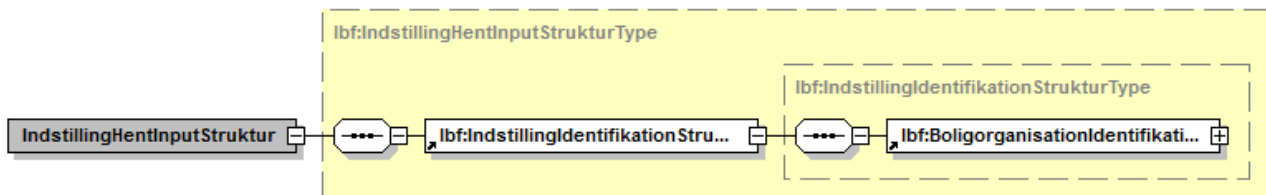

Figur 89 - Illustration af IndstillingHentInputStruktur

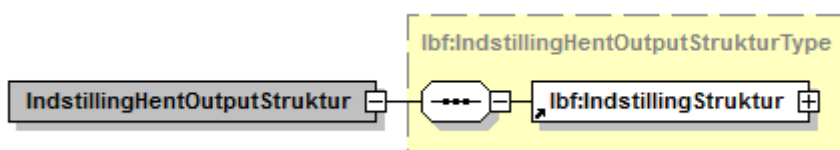

Figur 90 - Illustration af IndstillingHentOutputStruktur

### 2.14.2 IndstillingRet

Benyttes til at rette indstillinger for en boligorganisation.

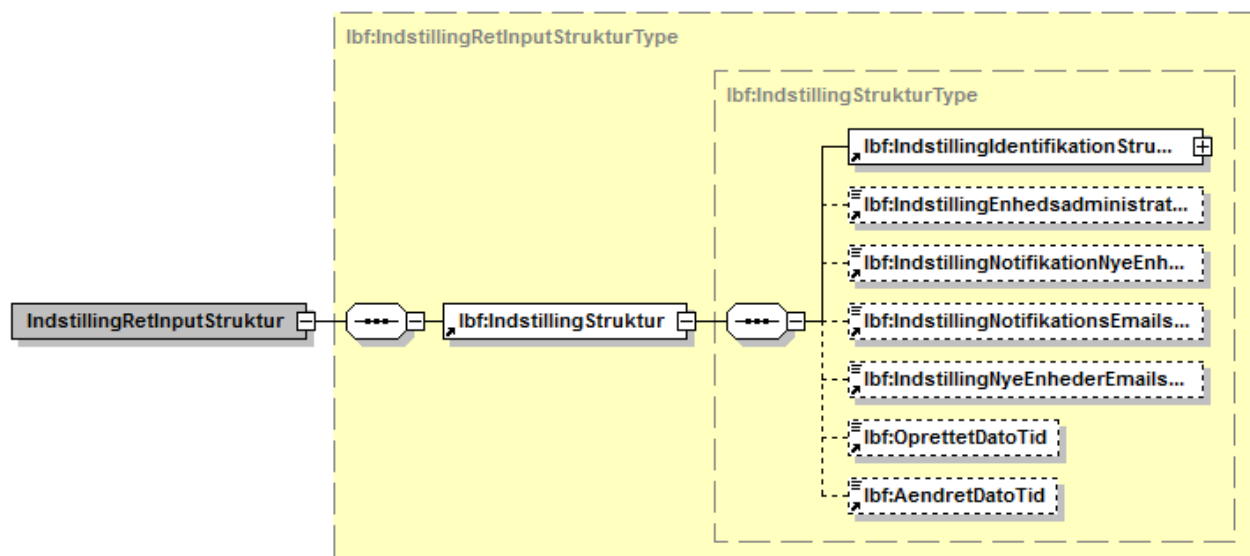

Figur 91 - Illustration af IndstillingRetInputStruktur

### 2.14.3 Valideringsfejl for indstillinger

De mulige valideringsfejl for indstillinger er:

Fejlnr.	Fejltekst
2501	Boligorganisation.NotifikationsEmails skal indeholde en semikolonsepareret liste af gyldige e-mail-adresser

Tabel 48 - Mulige valideringsfejl for indstillinger.

## 2.15 Genhusning

Genhusning (som beskriver om – og hvortil der er foretaget genhusning) kan benyttes fra version 4 af snitfladen. De vigtigste strukturer og felter vedrørende genhusning er:

GenhusningIdentifikationStruktur	Identificerer en genhusning.
→ GenhusningUnikIdentifikator	Identificerer den tilknyttede genhusning.
LejekontraktIdentifikationStrukturType	Identificerer en lejekontrakt
→ LejekontraktUnikIdentifikator	En UUID for en Lejekontrakt, identificerer den tilknyttede lejekontrakt
→ EksternReference	En teknisk nøgle fra boligorganisationen, som entydigt identificerer en lejekontrakt
GenhusningVersionStruktur	Struktur med data om en genhusning.
→ Startdato	Startdatoen for genhusningen.
→ Slutdato	Slutdatoen for genhusningen.
→ Registreringfra	Det bitemporale registrering fra tidspunkt.
→ Registeringtil	Det bitemporale registrering til tidspunkt.
→ DAR_Adresse_ID	Identificerer den tilknyttede adresse i DAR.
→ Adresse	Adresse i fri tekst  DAR_Adresse_ID eller Adresse skal være udfyldt. Er DAR_Adresse_ID angivet for genhusningsentiteten, benyttes denne til at hente adresseinformationerne fra DAR i klienten hver gang genhusningsentiteten vises. Alternativt vises adressen skrevet i fri tekst.
→ YderligereBemaerkning	Eventuelle yderligere bemærkninger.

Tabel 49 - De vigtigste strukturer og felter for en genhusning

### 2.15.1 GenhusningHent

Benyttes til at hente en genhusning. For at hente en Genhusning skal GenhusningHentInputStrukturType udfyldes.

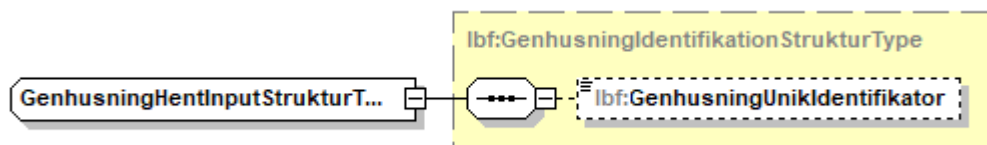

Figur 92 - Illustration af GenhusningHentInputStruktur

GenhusningHentInputStrukturType udfyldes med GenhusningUnikIdentifikator.

### 2.15.2 GenhusningOpret

Benyttes til at oprette en genhusning. For at oprette en Genhusning skal GenhusningOpretInputStrukturType udfyldes.

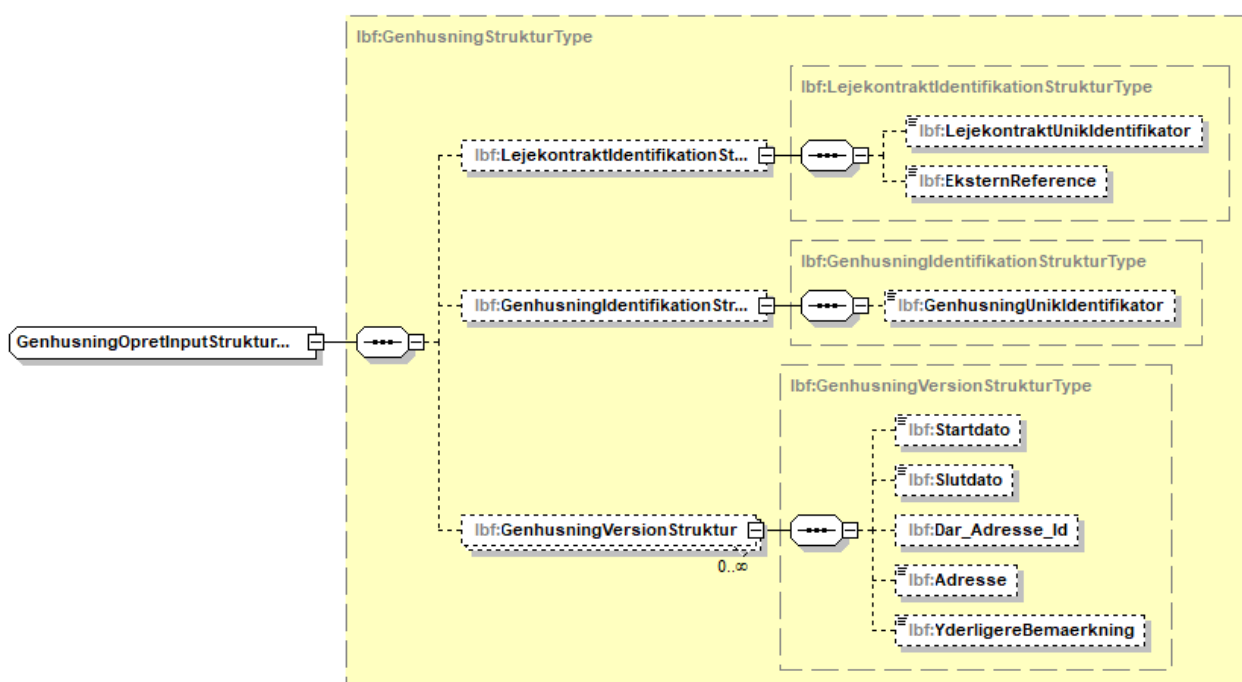

Figur 93 - Illustration af GenhusningOpretInputStruktur

Denne struktur består af en LejekontraktIdentifikationsstrukturType, en GenhusningIdentifikationsstrukturType og en GenhusningVersionStrukturType, som udfyldes med alle relevante felter.

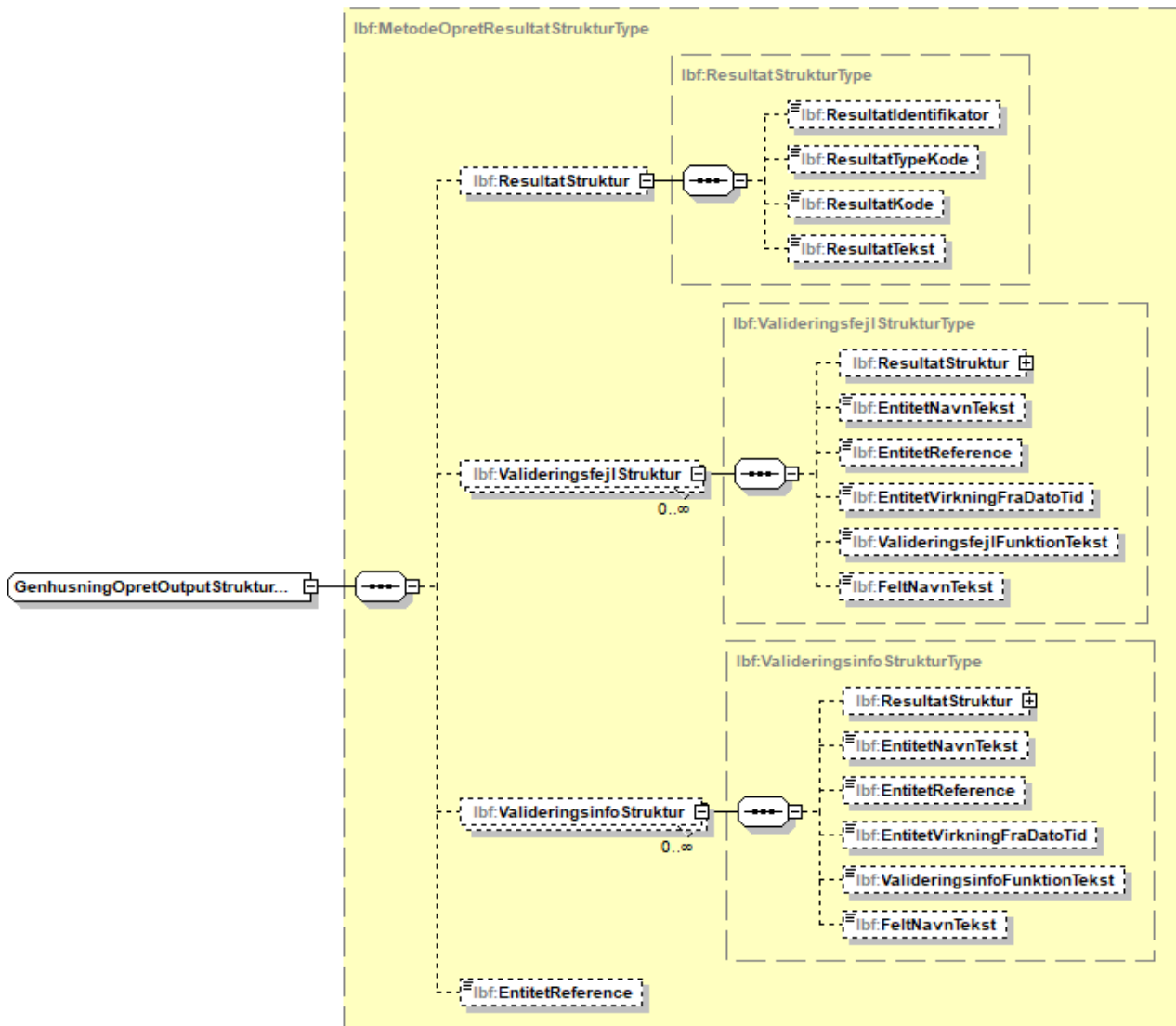

Figur 94 - Illustration af GenhusningOpretOutputStrukturType

### 2.15.3 GenhusningRet

Benyttes til at rette en genhusning. For at rette en Genhusning skal GenhusningRetInputStrukturType udfyldes.

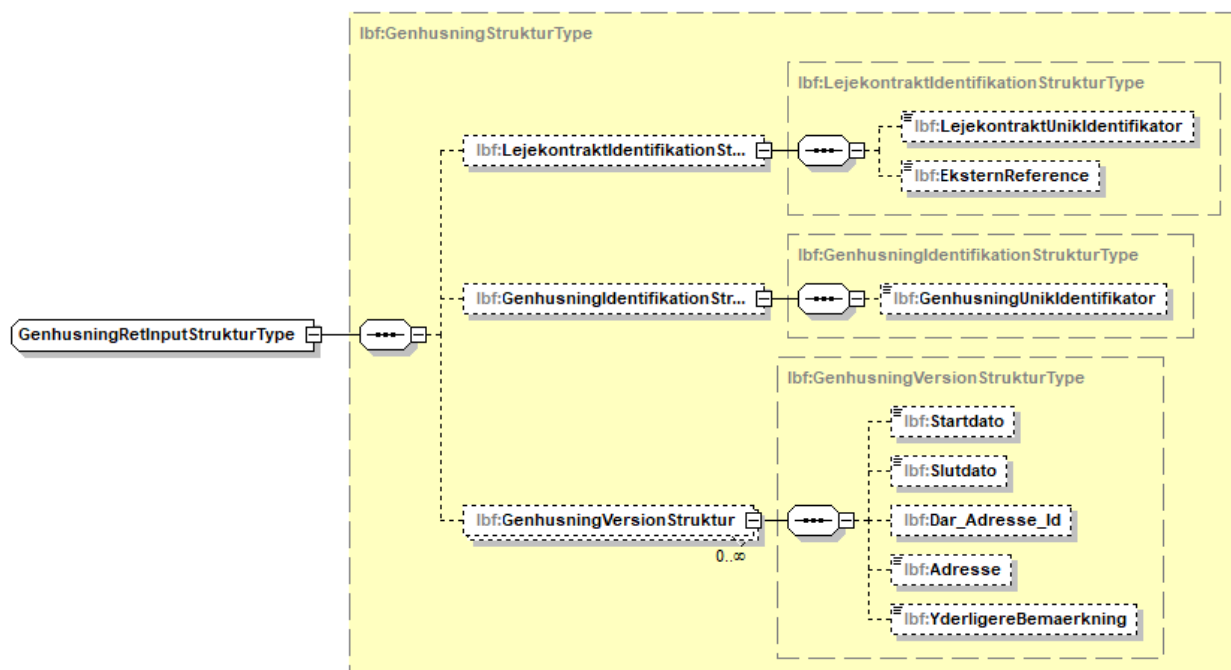

Figur 95 - Illustration af GenhusningRetInputStruktur

### 2.15.4 GenhusningSlet

Benyttes til at slette en genhusning. For at slette en Genhusning skal GenhusningSletInputStrukturType udfyldes.

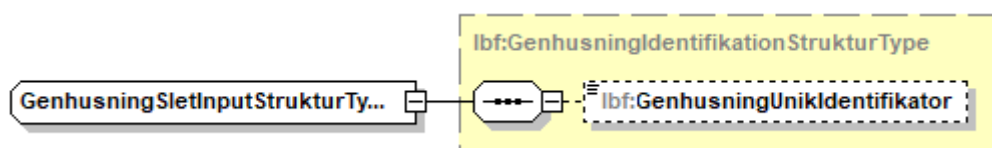

Figur 96 - Illustration af GenhusningSletInputStruktur

GenhusningSletInputStrukturType udfyldes med GenhusningUnikIdentifikator.

### 2.15.5 GenhusningHentHistorisk

Benyttes til at hente historik for en genhusning. For at hente en historisk Genhusning skal GenhusningHentHistoriskInputStrukturType udfyldes.

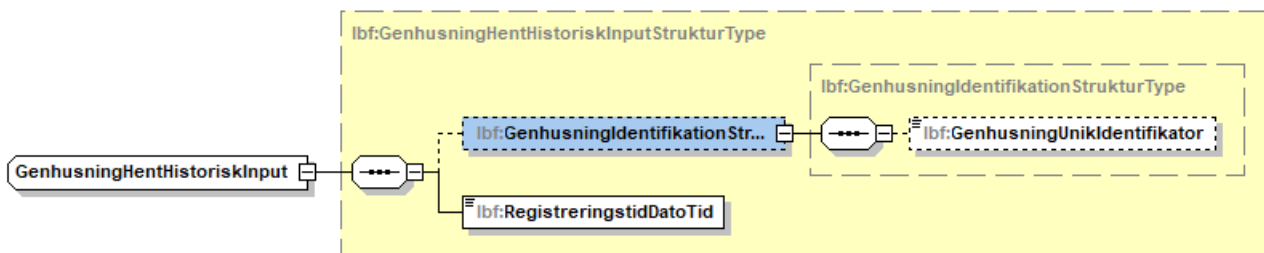

Figur 97 - Illustration af GenhusningHentHistoriskInputStruktur

Denne struktur består af en GenhusningIdentifikationsStrukturType og en RegistreringstidDatoTid, som udfyldes med alle relevante felter.

### 2.15.6 GenhusningValider

Benyttes til at validere en genhusning. For at validere en Genhusning skal GenhusningValiderInputStrukturType udfyldes.

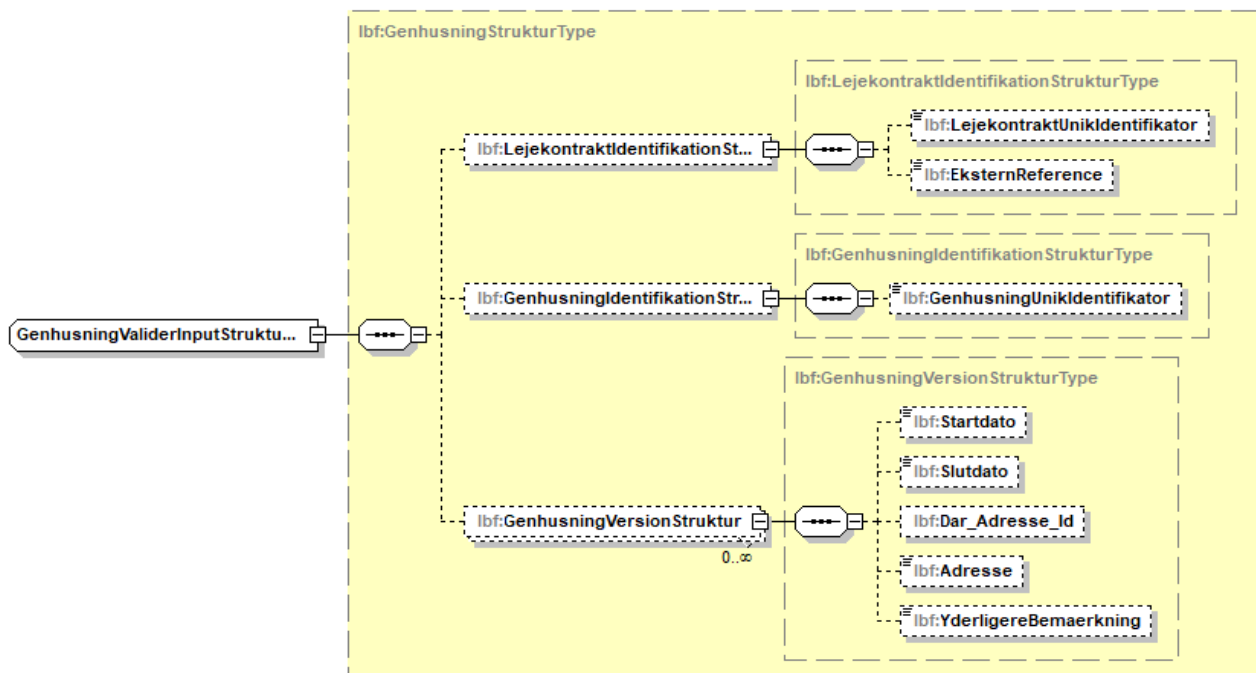

Figur 98 - Illustration af GenhusningValiderInputStruktur

Denne struktur består af en LejekontraktIdentifikationsstrukturType, en GenhusningIdentifikationsStrukturType og en GenhusningVersionStrukturType, som udfyldes med alle relevante felter. Ved kald til denne metode sker der udelukkende en validering af data og ikke en opdatering.

### 2.15.7 GenhusningList

Benyttes til at returnere alle genhusninger for en given lejekontraktident. For at få listen over alle genhusninger skal GenhusningListInputStrukturType kaldes.

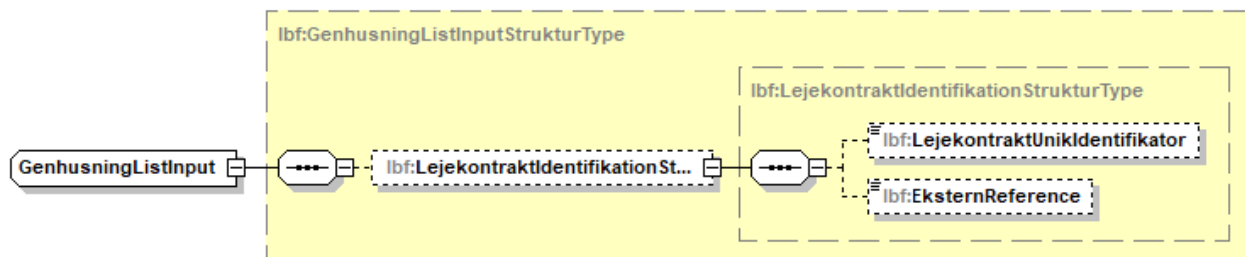

Figur 99 - Illustration af GenhusningListInputStruktur

Denne struktur består af LejekontraktIdentifikationsStrukturType som udfyldes med enten LejekontraktUnikIdentifikator eller EksternReference. Hvis LejekontraktUnikIdentifikator er udfyldt, benyttes den til identifikation af Lejekontrakten. Ellers benyttes EksternReference.

### 2.15.8 Valideringsfejl for genhusning

De mulige valideringsfejl for genhusninger er:

Fejlnr.	Fejltekst
4000	Der er ingen lejekontrakt for givent ID.
4001	Slutdato er før Startdato.
4002	Adressefeltet er tomt ( <i>benyttes kun i klienten</i> ).
4003	Startdato er påkrævet.
4004	Perioden for genhusning skal ligge indenfor lejekontraktperioden.
4005	Der er ingen aktuel Genhusning.
4006	Virkningsperioderne for genhusning må ikke overlappe.
4007	Der skal angives enten DAR_Adresse_ID eller Adresse

Tabel 50 - Mulige valideringsfejl for genhusning.

### 2.15.9 Valideringsinfo for genhusning

De mulige valideringsinfo for genhusninger er:

Infonr.	Infotekst
4009	Der er ikke angivet en officiel adresse

Tabel 51 - Mulige valideringsfejl for genhusning.



## 3 Adgang og sikkerhed

Med introduktion af V4 vil der være følgende kørende versioner af snitfladen:

HuslejeregisterV3 <https://huslejeregister.danmarkbolig.dk/servicegateway/huslejeregisterservicev3.svc>

HuslejeregisterV4 <https://huslejeregister.danmarkbolig.dk/servicegateway/huslejeregisterservicev4.svc>

Paralleldriftsperioden med V3 lukkes med udgangen af januar 2021.

### 3.1 Adgang

Servicen kan tilgås på nedenstående "endpoints".

---

Produktion	<a href="https://huslejeregister.danmarkbolig.dk/servicegateway/huslejeregisterservicev4.svc">https://huslejeregister.danmarkbolig.dk/servicegateway/huslejeregisterservicev4.svc</a>
Test	<a href="https://demo.huslejeregister.danmarkbolig.dk/test/servicegateway/huslejeregisterservicev4.svc">https://demo.huslejeregister.danmarkbolig.dk/test/servicegateway/huslejeregisterservicev4.svc</a>

---

*Tabel 52 - Endpoints.*

### 3.2 Sikkerhed

Sikkerheden i webservicen er baseret på OWSA model T<sup>i</sup>, hvor HTTPS benyttes til sikker transport mellem to sikkerhedsdomæner og OCES-certifikater anvendes til autentifikation af "Service Aftager".

For at benytte webservicen skal "Service Aftager":

- være autoriseret af LBF til at benytte servicen. LBF skal kende Subject serialNumber fra det OCES virksomheds- eller funktions-certifikat/signatur som serviceaftager ønsker at benytte ved kald af webservicen
- benytte et gyldigt OCES virksomheds- eller funktionscertifikat/signatur til autorisationen
- medsende ovennævnte certifikat/signatur ved alle webservicekald
- have installeret OCES-rodcertifikat

---

<sup>i</sup> OWSA model T er beskrevet på digitaliser.dk: <http://digitaliser.dk/resource/4349>

## 4 Kendte fejl og mangler

Der er ikke registreret nogen fejl eller mangler.

## 5 Tabelfortegnelse

Tabel 1 - DatoTid elementer.....	18
Tabel 2 - DobbeltHistorik DatoTid elementer.....	18
Tabel 3 - ResultatStruktur elementer. ....	21
Tabel 4 - ValideringsfejlStruktur elementer. ....	21
Tabel 5 - ValideringsInfoStruktur elementer. ....	21
Tabel 6 - Opret metoder med sagsbehandler og gennemtvung udvidelse .....	28
Tabel 7 - Ret metoder med sagsbehandler og gennemtvung udvidelse .....	29
Tabel 8 - Slet metoder med sagsbehandler og gennemtvung udvidelse .....	29
Tabel 9 - Batch metodenavne.....	30
Tabel 10 - Vigtigste strukturer og felter på Boligorganisation. ....	32
Tabel 11 - Valideringsfejl på Boligorganisation.....	33
Tabel 12 - ValideringsInfo på Boligorganisation. ....	33
Tabel 13 - De vigtigste strukturer og felter på Afdeling.....	35
Tabel 14 - Mulige valideringsfejl ved opdatering af en Afdeling. ....	36
Tabel 15 - ValideringsInfo på Afdeling. ....	37
Tabel 16 - Vigtigste strukturer og felter på Byggeafsnit. ....	38
Tabel 17 - Valideringsfejl ved opdatering af et Byggeafsnit. ....	40
Tabel 18 - ValideringsInfo på byggeafsnit. ....	40
Tabel 19 - Vigtigste strukturer og felter på Bolig.....	43
Tabel 20 - Mulige valideringsfejl ved opdatering af en Bolig.....	46
Tabel 21 - ValideringsInfo på bolig.....	46
Tabel 22 - Vigtigste strukturer og felter på Boligudgift.....	49
Tabel 23 - Mulige valideringsfejl ved opdatering af en Boligudgift. ....	53
Tabel 24 - ValideringsInfo for Boligudgift. ....	53
Tabel 25 - Vigtigste strukturer og felter på Lejekontrakt.....	56
Tabel 26 - Mulige valideringsfejl ved opdatering af en Lejekontrakt.....	59
Tabel 27 - ValideringsInfo for Lejekontrakt. ....	60
Tabel 28 - Vigtigste strukturer og felter på Anvisningsaftale.....	61
Tabel 29 - Mulige valideringsfejl ved opdatering af en Anvisningsaftale.....	64
Tabel 30 - ValideringsInfo på Anvisningsaftale.....	64
Tabel 31 - Vigtigste strukturer og felter på Boligopskrivning.....	66
Tabel 32 - Mulige valideringsfejl ved opdatering af en Boligopskrivning. ....	70
Tabel 33 - ValideringsInfo på Boligopskrivning.....	70
Tabel 34 - Vigtigste strukturer og felter på Bilag.....	71
Tabel 35 - Værdier for BilagTypeKode for plantegninger, billeder, 360 graders animation og andet. ....	72
Tabel 36 - Anvisningstype og tilknyttet værdi.....	72

Tabel 37 - Understøttede formater vedr. bilag til præsentation på DanmarkBolig.dk.....	73
Tabel 38 - Mulige valideringsfejl ved opdatering af et Bilag. ....	75
Tabel 39 - ValideringsInfo på Bilag.....	76
Tabel 40 - Vigtigste strukturer og felter på HandicapBoligType. ....	78
Tabel 41 - Mulige valideringsfejl ved opdatering af Handicap. ....	79
Tabel 42 - ValideringsInfo på Handicap.....	79
Tabel 43 - Vigtigste strukturer og felter på UdlejningssamarbejdeStruktur. ....	79
Tabel 44 - De vigtigste strukturer og felter vedrørende enhedsadministration .....	81
Tabel 45 - Mulige valideringsfejl for enheder. ....	88
Tabel 46 - ValideringsInfo på Enhed.....	88
Tabel 47 - Indstillinger for en boligorganisation .....	89
Tabel 48 - Mulige valideringsfejl for indstillinger. ....	91
Tabel 49 - De vigtigste strukturer og felter for en genhusning .....	91
Tabel 50 - Mulige valideringsfejl for genhusning. ....	96
Tabel 51 - Mulige valideringsfejl for genhusning. ....	96
Tabel 52 - Endpoints. ....	97

## 6 Figurfortegnelse

Figur 1 - Logisk model.	15
Figur 2 - Illustration af AnvisningsaftaleListInputStruktur.	16
Figur 3 - Illustration af BoligorganisationIdentifikationStruktur.	16
Figur 4 - Illustration af AfdelingIdentifikationStruktur.	17
Figur 5 - Illustration af BoligudgiftIdentifikationStruktur.	17
Figur 6 - Illustration af MetodeResultatStruktur.	19
Figur 7 - Illustration af MetodeOpretResultatStruktur.	20
Figur 8 - Model ved dobbelthistorik.	22
Figur 9 - Illustration af <Entitet>HentInputStruktur.	22
Figur 10 - Illustration af <Entitet>HentOutputStruktur.	22
Figur 11 - Illustration af <Entitet>HentSpecifikInputStruktur.	23
Figur 12 - Illustration af <Entitet>HentSpecifikOutputStruktur.	23
Figur 13 - Illustration af <Entitet>HentHistoriskInputStruktur.	23
Figur 14 - Illustration af <Entitet>HentHistoriskOutputStruktur.	24
Figur 15 - Illustration af <Entitet>HentHistoriskSpecifikInputStruktur.	24
Figur 16 - Illustration af <Entitet>HentHistoriskSpecifikOutputStruktur.	25
Figur 17 - Illustration af <Entitet>HentVirkningsperioderInputStruktur.	25
Figur 18 - Illustration af <Entitet>HentVirkningsperioderOutputStruktur.	25
Figur 19 - Illustration af <Entitet>HentVirkningsperioderHistoriskInputStruktur.	26
Figur 20 - Illustration af <Entitet>HentVirkningsperioderHistoriskOutputStruktur.	26
Figur 21 - Illustration af BoligorganisationValiderInputStruktur.	30
Figur 22 - Illustration af BoligorganisationValiderOutputStruktur.	31
Figur 23 - Illustration af struktur for Boligorganisation.	32
Figur 24 - Illustration af BoligorganisationHentInputStruktur.	32
Figur 25 - Illustration af BoligorganisationRetInputStruktur.	33
Figur 26 - Illustration af struktur for Afdeling.	34
Figur 27 - Illustration af AfdelingHentInputStruktur.	35
Figur 28 - Illustration af AfdelingListInputStruktur.	36
Figur 29 - Illustration af AfdelingRetInputStruktur.	36
Figur 30 - Illustration af struktur for et Byggeafsnit.	37
Figur 31 - Illustration af ByggeafsnitHentInputStruktur.	39
Figur 32 - Illustration af ByggeafsnitListInputStruktur.	39
Figur 33 - Illustration af strukturen ByggeafsnitRetInputStruktur.	39
Figur 34 - Illustration af strukturen for en Bolig.	41
Figur 35 - Illustration af BoligHentInputStruktur.	44
Figur 36 - Illustration af BoligListInputStruktur.	44

Figur 37 - Illustration af BoligRetInputStruktur.	44
Figur 38 - Illustration af struktur for en Boligudgift.	47
Figur 39 - Illustration af BoligudgiftHentInputStruktur.	49
Figur 40 - Illustration af BoligudgiftListInputStruktur.	50
Figur 41 - Illustration af BoligudgiftOpretInputStruktur.	50
Figur 42 - Illustration af BoligudgiftRetInputStruktur.	51
Figur 43 - Illustration af BoligudgiftSletInputStruktur.	51
Figur 44 - Illustration af struktur for Lejekontrakt.	54
Figur 45 - Illustration af LejekontraktHentInputStruktur.	56
Figur 46 - Illustration af LejekontraktListInputStruktur.	56
Figur 47 - Illustration af LejekontraktOpretInputStruktur.	57
Figur 48 - Illustration af LejekontraktRetInputStruktur.	57
Figur 49 - Illustration af LejekontraktSletInputStruktur.	58
Figur 50 - Illustration af struktur for Anvisningsaftale.	60
Figur 51 - Illustration af AnvisningsaftaleHentInputStruktur.	62
Figur 52 - Illustration af AnvisningsaftaleListInputStruktur.	62
Figur 53 - Illustration af AnvisningsaftaleOpretInputStruktur.	63
Figur 54 - Illustration af AnvisningsaftaleRetInputStruktur.	63
Figur 55 - Illustration af AnvisningsaftaleSletInputStruktur.	64
Figur 56 - Illustration af struktur for Boligopskrivning.	65
Figur 57 - Illustration af BoligopskrivningHentInputStruktur.	67
Figur 58 - Illustration af BoligopskrivningListInputStruktur.	67
Figur 59 - Illustration af BoligopskrivningOpretInputStruktur.	68
Figur 60 - Illustration af BoligopskrivningRetInputStruktur.	68
Figur 61 - Illustration af BoligopskrivningSletInputStruktur.	69
Figur 62 - Illustration af struktur for Bilag.	70
Figur 63 - Illustration af BilagHentInputStruktur.	73
Figur 64 - Illustration af BilagListInputStruktur.	74
Figur 65 - Illustration af BilagOpretInputStruktur.	74
Figur 66 - Illustration af BilagRetInputStruktur.	75
Figur 67 - Illustration af BilagSletInputStruktur.	75
Figur 68 - Illustration af struktur for HandicapBoligType.	76
Figur 69 - Illustration af HandicapBoligTypeListInputStruktur.	78
Figur 70 - Illustration af HandicapBoligTypeRetInputStruktur.	78
Figur 71 - Illustration af struktur for UdlejningssamarbejdeStruktur.	79
Figur 72 - Illustration af UdlejningssamarbejdeListOutputStruktur	80
Figur 73 - Illustration af EnhedStruktur	82
Figur 74 - Illustration af EnhedHaendelsesStruktur	83

Figur 75 - Illustration af EnhedAktiver	83
Figur 76 - Illustration af EnhedBytBolig	83
Figur 77 - Illustration af EnhedEliminerInputStruktur	84
Figur 78 - Illustration af EnhedFlytboligInputStruktur	84
Figur 79 - Illustration af EnhedFlytByggeafsnitInputStruktur	85
Figur 80 - Illustration af EnhedGenaktiverInputStruktur	85
Figur 81 - Illustration af EnhedHaendelserInputStruktur	86
Figur 82 - Illustration af EnhedHaendelserOutputStruktur	86
Figur 83 - Illustration af EnhedHentInputStruktur	86
Figur 84 - Illustration af EnhedHentOutputStruktur	86
Figur 85 - Illustration af EnhedListInputStruktur	87
Figur 86 - Illustration af EnhedListOutputStruktur	87
Figur 87 - Illustration af EnhedSletInputStruktur	87
Figur 88 - Illustration af IndstillingStruktur for Boligorganisation	89
Figur 89 - Illustration af IndstillingHentInputStruktur	90
Figur 90 - Illustration af IndstillingHentOutputStruktur	90
Figur 91 - Illustration af IndstillingRetInputStruktur	90
Figur 92 - Illustration af GenhusningHentInputStruktur	92
Figur 93 - Illustration af GenhusningOpretInputStruktur	92
Figur 94 - Illustration af GenhusningOpretOutputStrukturType	93
Figur 95 - Illustration af GenhusningRetInputStruktur	94
Figur 96 - Illustration af GenhusningSletInputStruktur	94
Figur 97 - Illustration af GenhusningHentHistoriskInputStruktur	95
Figur 98 - Illustration af GenhusningValiderInputStruktur	95
Figur 99 - Illustration af GenhusningListInputStruktur	96

## Bilag 1 – Dobbelthistorik, eksempler

I det følgende vises et par eksempler på de registreringer der foretages når entiteter rettes (der er kun vist rækker, hvor RegistreringTilDatotid er NULL (dvs. ikke-slettede)).

Eksempel 1a (Fejlrettelse af nuværende virkningsperiode – Data er ved en fejl tidligere blevet oprettet med 27, men burde altid have været 31):

Før:

VirkningFraDatotid	VirkningTilDatotid	Kladde	Data
1/1-14	NULL	0	27

Ret:

VirkningFraDatotid	VirkningTilDatotid	Kladde	Data
1/1-14	NULL	0	31

Efter:

VirkningFraDatotid	VirkningTilDatotid	Kladde	Data
1/1-14	NULL	0	31

Eksempel 1b (Faktisk ændring pr. dags dato – pr. 1/3-16 ændrer Data sig faktisk fra 30 til 31):

Før:

VirkningFraDatotid	VirkningTilDatotid	Kladde	Data
1/1-14	1/1-15	0	27
1/1-15	NULL	0	30

Ret:

VirkningFraDatotid	VirkningTilDatotid	Kladde	Data
1/3-16	NULL	0	31

Efter:

VirkningFraDatotid	VirkningTilDatotid	Kladde	Data
1/1-14	1/1-15	0	27
1/1-15	1/3-16	0	30
1/3-16	NULL	0	31

Eksempel 2 (Fejlrettelse af tidligere virkningsperiode – Data er ved en fejl blevet oprettet som 27 i perioden 1/1-14 til 1/1-15. Data burde have været 28 i denne periode):

Før:

VirkningFraDatotid	VirkningTilDatotid	Kladde	Data
1/1-14	1/1-15	0	27
1/1-15	NULL	0	30

Ret:

VirkningFraDatotid	VirkningTilDatotid	Kladde	Data
1/1-14	1/1-15	0	28

Efter:

VirkningFraDatotid	VirkningTilDatotid	Kladde	Data
1/1-14	1/1-15	0	28
1/1-15	NULL	0	30



Eksempel 3 (Faktisk ændring til flere virkningsperioder):

Før:

VirkningFraDatotid	VirkningTilDatotid	Kladde	Data
1/1-14	1/1-15	0	27
1/1-15	NULL	0	30

Ret:

VirkningFraDatotid	VirkningTilDatotid	Kladde	Data
1/6-14	1/6-15	0	31
1/8-15	NULL	0	33

Efter:

VirkningFraDatotid	VirkningTilDatotid	Kladde	Data
1/1-14	1/6-14	0	27
1/6-14	1/6-15	0	31
1/6-15	1/8-15	0	30
1/8-15	NULL	0	33

Eksempel 4 (Opret kladde for kommende periode):

Før:

VirkningFraDatotid	VirkningTilDatotid	Kladde	Data
1/1-14	1/1-15	0	27
1/1-15	NULL	0	30

Ret:

VirkningFraDatotid	VirkningTilDatotid	Kladde	Data
1/1-16	NULL	1	31

Efter:

VirkningFraDatotid	VirkningTilDatotid	Kladde	Data
1/1-14	1/1-15	0	27
1/1-15	NULL	0	30
1/1-16	NULL	1	31

Eksempel 5 (Indberet – hele kladdens virkningsperiode):

Før:

VirkningFraDatotid	VirkningTilDatotid	Kladde	Data
1/1-14	1/1-15	0	27
1/1-15	NULL	0	30
1/1-16	NULL	1	31

Ret:

VirkningFraDatotid	VirkningTilDatotid	Kladde	Data
1/1-16	NULL	0	32

Efter:

VirkningFraDatotid	VirkningTilDatotid	Kladde	Data
1/1-14	1/1-15	0	27
1/1-15	1/1-16	0	30
1/1-16	NULL	0	32

Eksempel 6 (Indberet – starten af kladdens virkningsperiode):

Før:

VirkningFraDatotid	VirkningTilDatotid	Kladde	Data
1/1-14	1/1-15	0	27
1/1-15	NULL	0	30
1/1-16	NULL	1	31

Ret:

VirkningFraDatotid	VirkningTilDatotid	Kladde	Data
1/1-16	1/3-16	0	32

Efter:

VirkningFraDatotid	VirkningTilDatotid	Kladde	Data
1/1-14	1/1-15	0	27
1/1-15	1/1-16	0	30
1/1-16	1/3-16	0	32
1/3-16	NULL	1	31

Eksempel 7 (Indberet – slutningen af kladdens virkningsperiode):

Før:

VirkningFraDatotid	VirkningTilDatotid	Kladde	Data
1/1-14	1/1-15	0	27
1/1-15	NULL	0	30
1/1-16	NULL	1	31

Ret:

VirkningFraDatotid	VirkningTilDatotid	Kladde	Data
1/3-16	NULL	0	32

Efter:

VirkningFraDatotid	VirkningTilDatotid	Kladde	Data
1/1-14	1/1-15	0	27
1/1-15	1/3-16	0	30
1/3-16	NULL	0	32

## Bilag 2 – Handicapspørgsmål model

